



鳥取県勢要覧

平成14年版



県 章

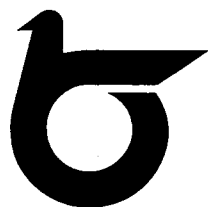

〈目 次〉

鳥取県行政区画図	1
利用上の注意	1
沿革・位置	2
土地・気象	3
人口	4
事業所	6
農林業	7
水産業	9
鉱工業	10
商業	12
貿易	13
金融	14
財政	15
労働・賃金	16
生活	17
県民経済計算	19
電気・ガス・水道	20
運輸・通信	21
教育	23
文化	24
社会保障	25
衛生	26
公安	27
観光	29
鳥取県の1日	30
全国における鳥取県	31
市町村勢一覧	32
都道府県勢一覧	38
統計調査の実施	44
県政主要ニュース	45
夢フェスタとっとり	47
国立・国定・県立公園	49
観光案内図	

(表紙の写真)

第17回国民文化祭・とっとり2002

— 夢フェスタとっとり —

平成14年10月12日(土)～11月4日(月)

「夢フェスタとっとり」は、音楽・演劇・美術などの各分野で活躍している全国の人々が鳥取県に集まり、発表・交流する国内最大の文化の祭典です。

鳥取県行政区画図

(平成14年4月1日現在)

4市、31町、4村

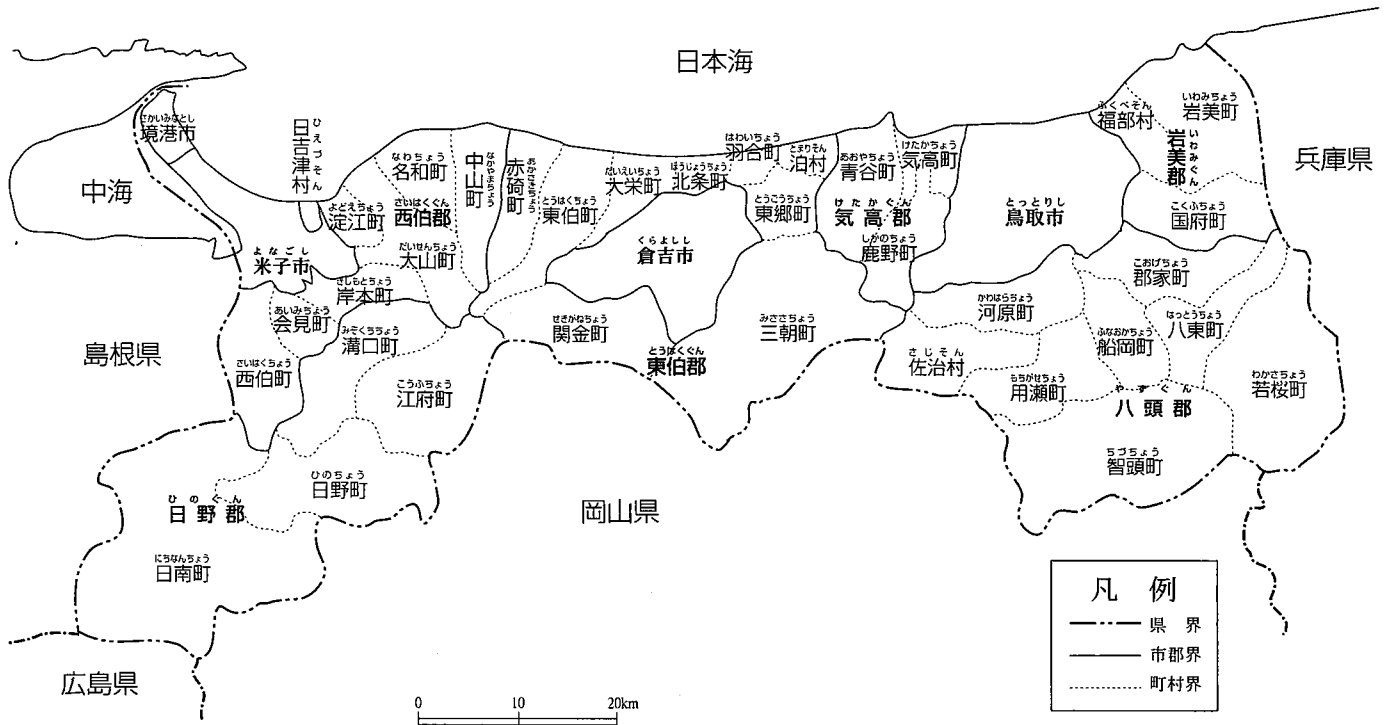

利用上の注意

1. 本要覧は、鳥取県勢に関し、主として平成12年（度）または平成13年（度）の統計資料により時系列に編集しているが、統計の早期利用を考慮し、出来るだけ最新のものを掲載している。
2. 統計表で年となるのは暦年（1月～12月）、年度とあるのは会計年度（4月～翌年3月）を示し、年月日の期日は調査時点を示す。
3. 単位換算または四捨五入をしたために、表中の総数とその内訳とが一致しない場合がある。
4. 本表に掲げた数値のうち、これまで発表した数値と異なるものがあるのは、その後修正または改定したためである。
5. 統計表中の符号の用法は、次の通りである。
「0.」「0.0」 単位未満のもの
「-」 該当数字なし
「…」 不詳・資料なし
「△」 減少・マイナス
「X」 統計法第14条の秘密保護によるもの

(土地)

平成13年10月1日現在の県の総面積は、3,507km²で、全国の0.9%を占めており、都道府県別では、41番目となっています。内訳をみると、森林が全体の73.7%を占めています。

(気象)

本県の気象は、梅雨期、台風期に雨量が多いほか、冬期の積雪も多いのが特徴で、気温は比較的温暖です。

平成13年の天候の特徴として「4月の少雨」、「6月下旬から8月中旬までの高温と少雨」、「台風の上陸なし」等があげられます。年平均気温は、鳥取で平年並、米子で平年より高くなりました。年間降水量は、鳥取・米子とも平年より多くなりました。年間の日照時間は、鳥取・米子ともに平年並みでした。

土地利用現況 (平成13年10月1日)

県都市計画課

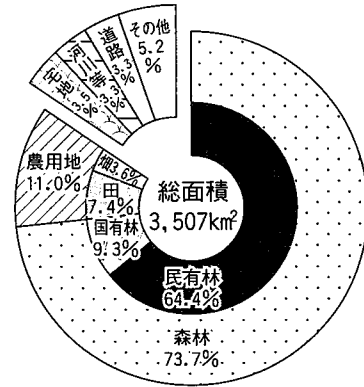

年降水量分布図 (平成13年) (mm)

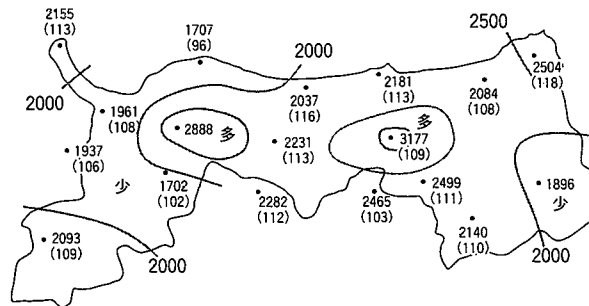

() 内は平年比 (%) を示す

(鳥取) 月別平均気温・降水量 (平成13年) (米子)

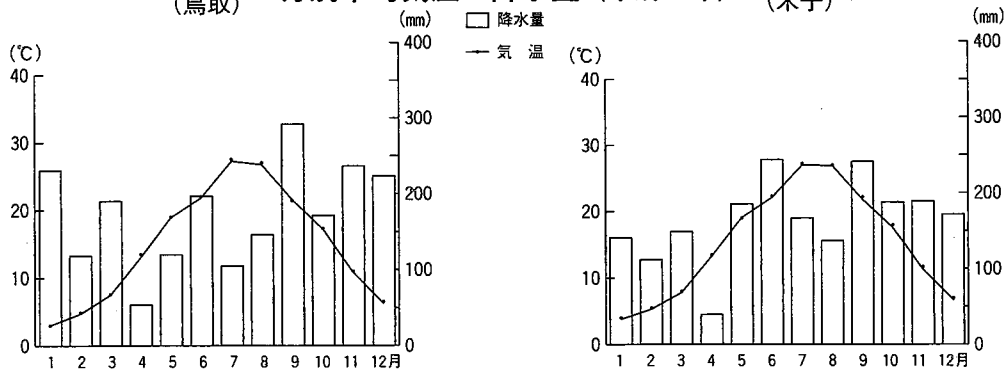

鳥取・米子の気象

区分・年次	気温 (°C)			降水量 (mm)		日照時間 (時間)	最深積雪 (cm)	日数		
	平均	最高 (極)	最低 (極)	合計	最大日量			降水 (10mm以上)	現象日数 (降雪)	
鳥取地方 気象台	平成11年	15.2	37.5	-4.0	1,809.5	86.5	1,575.2	68	64	37
	12	15.1	38.4	-3.7	1,925.5	67.5	1,755.4	67	68	43
	13	14.9	37.6	-5.9	2,085.5	74.5	1,724.2	37	76	53
米子 測候所	平成11年	15.4	35.3	-3.5	1,742.5	98.0	1,669.1	19	54	35
	12	15.4	37.0	-4.1	1,666.0	93.5	1,838.8	41	53	36
	13	15.2	37.2	-4.8	1,960.5	99.0	1,809.1	36	68	42

注:) は、欠測日を含むことを示す。

資料: 鳥取地方気象台

人 口

(万人) 人口と世帯数の推移

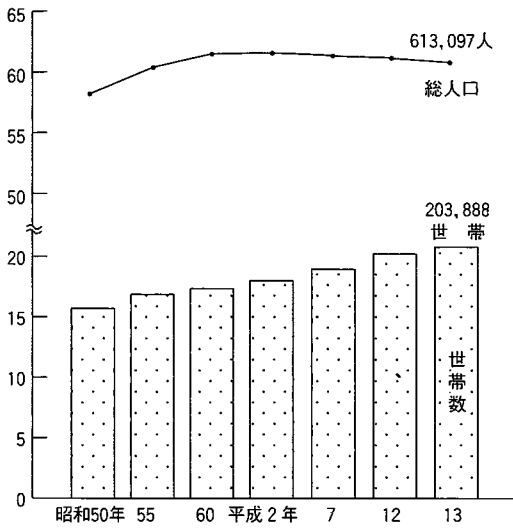

(人 口)

平成13年10月1日の鳥取県推計人口は、61万3097人、世帯数は20万3888世帯となっており、前回と比べ、人口は192人減少し、世帯数は2,821世帯増加しました。

これを、市町村別にみますと前回と比べ、人口の増加した市町村は鳥取市・米子市など3市9町1村で、一方減少した市町村は倉吉市・岩美町など1市22町3村となりました。

また、平成13年10月1日の推計人口を年齢3区分別人口にみると、老年人口（65歳以上）は13万8190人となり、その割合は22.5%（前年22.0%）に達しています。

指 標 名	鳥取県	順位	全国	年次
人口密度(総面積1km ² 当たり)	174.9人	37	340.4	12
老年人口(65歳以上)の割合	22.0%	7	17.3%	12
人 口 増 加 率	△0.13%	17	0.19	12

鳥取県の人口構造

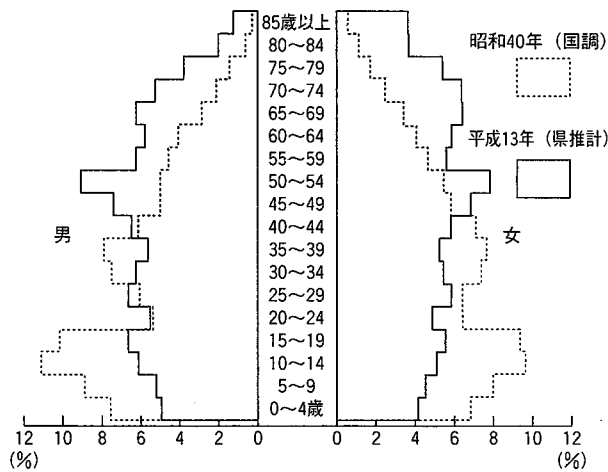

年齢3区別人口割合

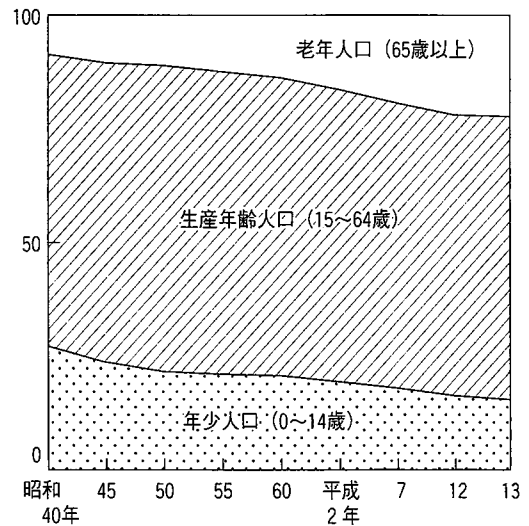

世帯数及び人口（各年10月1日）

年 次	世帯数	人 口			前回に対する人口増減		1世帯当たり 平均人数	人口密度 (1km ² 当たり)
		総 数	男	女	増減数	増減率(%)		
昭和50年 (国 調)	156,826	581,311	277,151	304,160	12,534	2.2	3.71	166.5
55 (/)	168,520	604,221	289,946	314,275	22,910	3.9	6.59	173.0
60 (/)	173,211	616,024	295,511	320,513	11,803	2.0	3.56	176.3
平成2年 (/)	179,829	615,722	294,899	320,823	△302	△0.0	3.42	176.0
7 (/)	189,405	614,929	294,414	320,515	△793	△0.1	3.25	175.4
12 (/)	201,067	613,289	293,403	319,886	△1,640	△0.3	3.05	174.9
13 (県推計)	203,888	613,097	293,156	319,941	△192	△0.0	3.01	174.8

資料出所：総務省統計局・県統計課

人口

(人口動態)

平成13年における出生児数は、5,633人、死亡者数は5,825人で、出生数から死亡者数を差し引いた自然増加は△192人で、前年に比べ出生数は14人の減少、死亡者数は125人の減少となりました。

また、県外転入者数（1万4528人）から県外転出者数（1万4409人）を差し引いた社会増加数は△119人でした。

(就業者数)

平成12年の就業者総数は、31万9442人となっています。産業3部門別割合は、第1次産業11.5%、第2次29.7%、第3次58.3%となっており、全国の割合（5.0%、29.5%、64.3%）と比べると、第1次産業の割合が高く、第2次及び第3次産業が低くなっています。

指標名	鳥取県	順位	全国	年次
出生率(人口千人当たり)	9.20	29	9.38	12
死亡率()	9.68	43	7.58	12
社会増加率()	△0.360	20	—	12

人口動態の推移

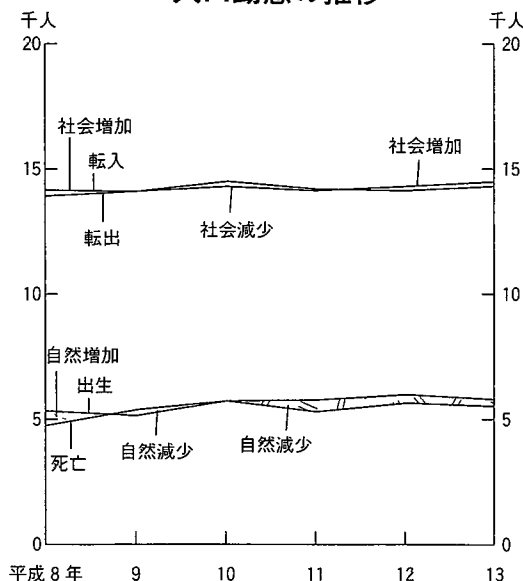

県外転入者の前住地

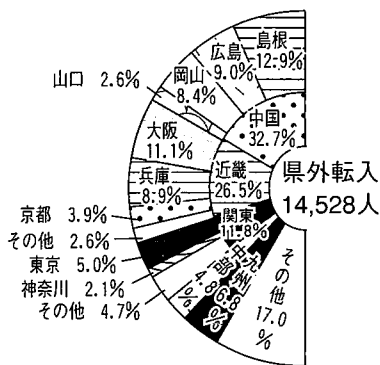

県外移動者の前住地・転出先 (%) (平成13年)

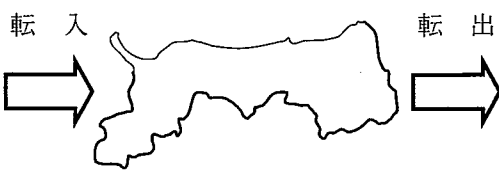

県外転出者の転出先

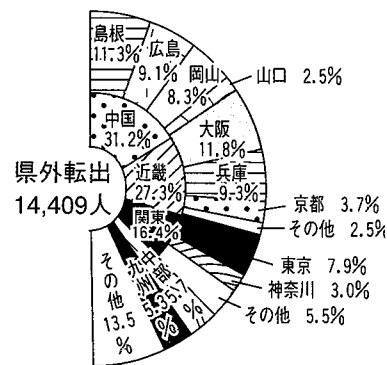

産業別就業者数

(平成12年国勢調査)

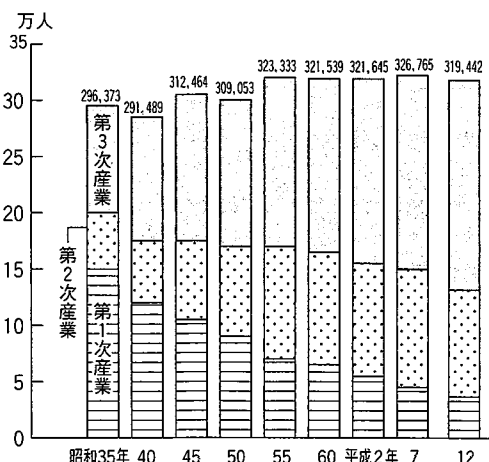
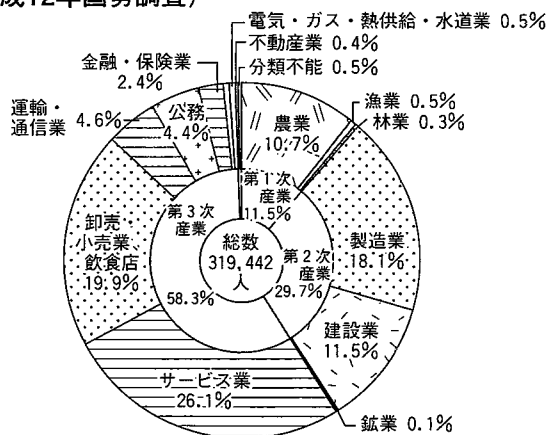

(総数には「分類不能の産業」を含む)

資料出所：総務省統計局・県統計課

事業所

事業所数と従業者数

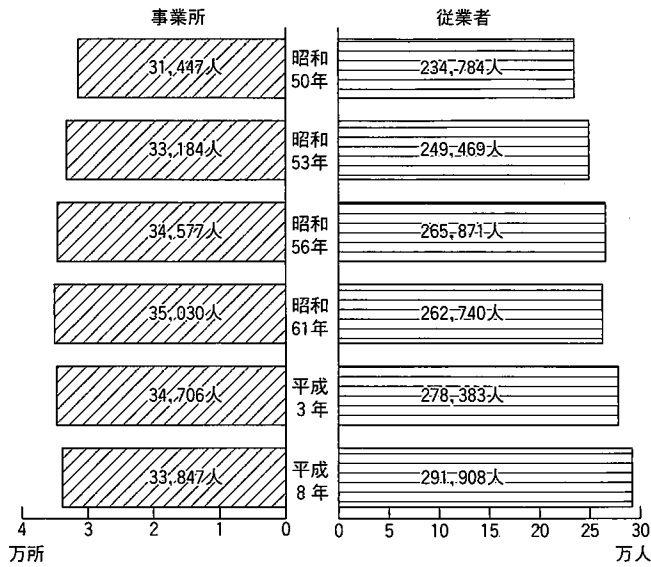

平成8年10月1日に実施した「事業所・企業統計調査」によると、事業所数は3万3847事業所、従業者数は29万1908人で、前回(平成3年)に比べ事業所数は859事業所(△2.5%)減少していますが、従業者数は1万3525人(4.9%)増加しています。

産業別割合をみると、事業所数は「卸売・小売業、飲食店」の占める割合が最も高く、次いで「サービス業」、「建設業」、「製造業」の順となっており、従業者数は「サービス業」の占める割合が最も高く、次いで「卸売・小売業、飲食店」、「製造業」、「建設業」の順となっています。

指標名	鳥取県	順位	全国	年次
1事業所当たりの従業者数	8.62人	25	9.35	8
第2次産業事業所数 (人口千人当たり)	10.4所	29	11.3	8
第3次産業事業所数 (人口千人当たり)	44.3所	20	41.9	8

経営組織別事業所数 (平成8年)

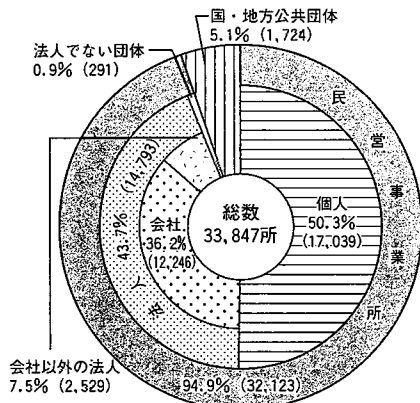

事業所数・従業者数の産業別割合 (平成8年)

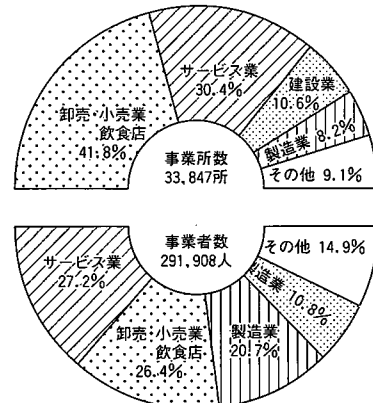

単位：所・人

産業別及び従業者規模別事業所数・従業員数 (平成8年)

産業別	総数		1～29人		30～99人		100～299人		300人～	
	事業所	従業者	事業所	従業者	事業所	従業者	事業所	従業者	事業所	従業者
総数	33,847	291,908	32,209	164,027	1,370	67,870	220	34,699	48	25,312
農林水産業	223	3,224	203	1,805	16	763	4	656	0	0
鉱業	32	406	28	284	4	122	0	0	0	0
建設業	3,587	31,418	3,426	23,291	147	6,224	14	1,903	0	0
製造業	2,792	60,453	2,346	18,476	347	18,012	78	12,100	21	11,865
電気・ガス・熱供給・水道業	70	1,416	56	382	12	769	2	265	0	0
運輸・通信業	841	15,392	739	5,717	76	3,853	22	4,020	4	1,802
卸売・小売業、飲食店	14,136	76,941	13,831	59,687	282	12,816	19	2,988	4	1,450
金融・保険業	663	8,860	611	5,010	43	2,067	8	1,450	1	333
不動産業	777	2,094	773	1,955	4	139	0	0	0	0
サービス業	10,292	79,544	9,847	45,245	370	19,125	63	9,682	12	5,492
公務(他に分類されないもの)	434	12,160	349	2,175	69	3,980	10	1,635	6	4,370

資料出所：総務省統計局「事業所・企業統計調査」

(農家数)

平成13年の「農業構造動態調査」によると、農家数（販売農家）は、2万8550戸で、前回（平成11年）に比べ6.0%の減少となり、減少傾向が続いています。

内訳は、専業農家が4,010戸（構成比 14.0%）、兼業農家が2万4540戸（同 85.9%）となっています。

(農業粗生産額)

平成12年の農業粗生産額は、775億円で、前年に比べ50億円（対前年比 △6.1%）減少しています。

指 標 名	鳥取県	順位	全国	年次
農業粗生産額 (農家1人当たり)	1,733万円	34	2,464万円	11
耕地面積比率 (総面積に占める割合)	10.8%	25	13.0	12

専兼業別農家数

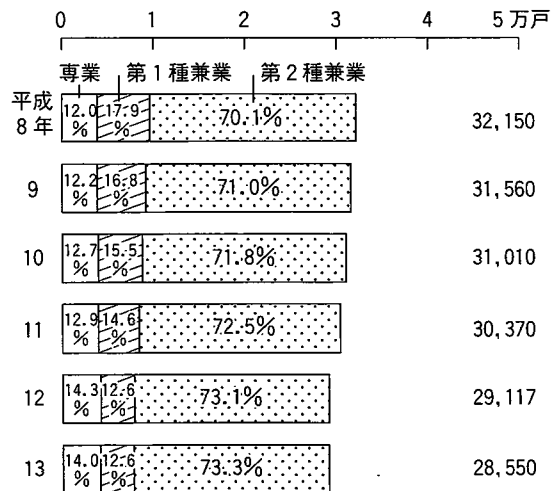

(注) 平成12年は世界農林業センサス（2月1日）
その他の年は農業構造動態調査（1月1日）

農家の定義

昭和64年までは経営耕地面積5a以上または農産物販売金額が10万円以上を農家とし、平成12年以降は経営耕地面積10a以上または農産物販売金額が15万円以上を農家としている。

第1種兼業：農業収入が農業外収入より多い農家

第2種兼業：農業外収入が農業収入より多い農家

販売農家：経営耕地30a以上または農産物販売金額が50万円以上の農家

農業粗生産額

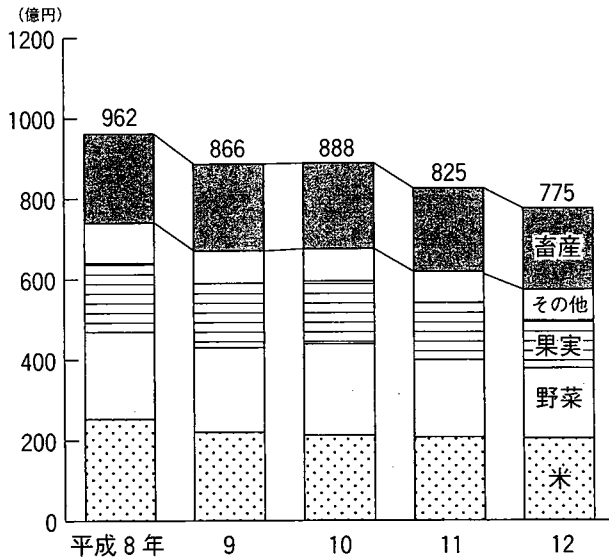

就業状態別農家世帯員数（販売農家）

(平成13年1月1日)

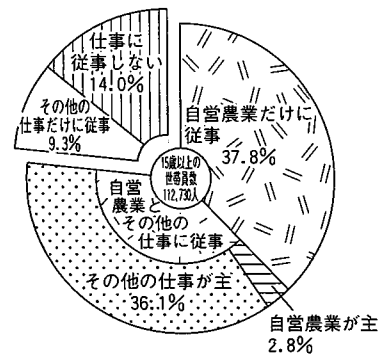

農業人口・農業就業人口・耕地面積

年 次	農 家 人 口 (人)			農 業 就 業 人 口 (人)			耕 地 面 積 (ha)		
	総数	男	女	総数	男	女	総数	田	畑
平成8年	145,760	69,900	75,860	49,530	19,600	29,930	39,700	26,300	13,400
9	143,240	68,300	75,930	48,470	19,180	29,290	39,400	26,200	13,200
10	141,100	67,220	73,880	47,550	18,660	28,900	39,100	26,100	13,000
11	135,090	65,100	69,990	47,610	19,580	28,020	38,600	25,800	12,800
12	132,779	64,489	68,290	46,572	19,627	26,945	38,000	25,500	12,500
13	130,340	63,520	66,820	45,710	19,510	26,200	37,200	25,200	12,000

注1) 農家人口・農業就業人口の平成7年は農業センサス（2月1日）平成12年は世界農林業センサス（2月1日）、その他の年は農業構造動態調査（各年1月1日）の結果による。耕地面積は面積調査（各年8月1日）による。

※ラウンドのため、総数と男・女、田・畑の計が一致しない。

資料提出：農林水産省鳥取統計情報事務所

農 林 業

素材生産量

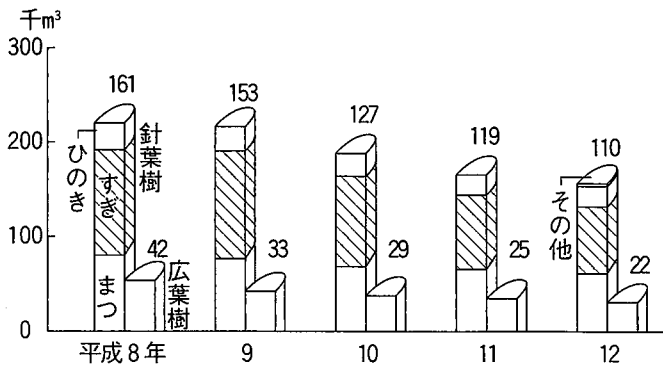

用途別製材品出荷量 (平成12年)

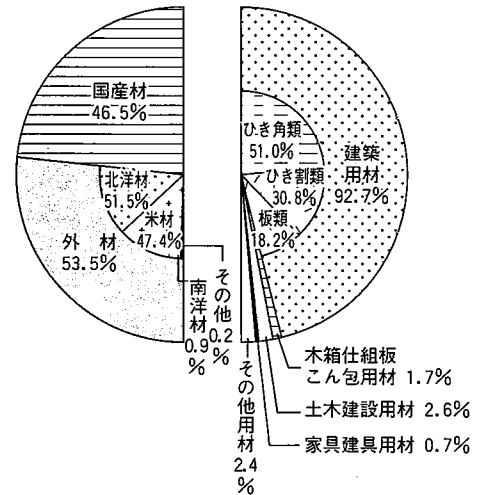

主要作物・果樹の作付・栽培面積及び収穫量

単位：ha・t

作物・果樹名	平成10年		平成11年		平成12年	
	作付・栽培面積	収 穫 量	作付・栽培面積	収 穫 量	作付・栽培面積	収 穫 量
稲 (水・陸稲)	15,300	77,100	15,200	76,800	15,000	80,400
麦 類	39	98	39	144	50	144
か ん し ょ	228	4,040	220	3,850	220	3,960
豆類 (乾燥子実)	1,120	1,100	1,030	1,630	1,030	1,580
す い か	867	39,000	808	37,800	732	34,600
露地メロン	110	2,060	103	1,940	99	1,740
は く さ い	170	4,640	169	4,780	160	4,670
キ ャ ベ ツ	279	8,020	272	8,440	238	7,250
ね ぎ	923	15,400	923	15,100	916	15,700
だ い こ ん	499	19,700	474	12,900	463	17,900
や ま の い も	97	3,090	92	2,670	87	2,650
ら つ き よ う	174	3,590	175	3,170	178	3,140
た ま ね ぎ	109	2,600	99	2,680	97	2,740
日 本 な し	2,170	44,700	2,040	43,000	1,910	40,000
か き	542	5,740	522	4,530	495	5,000
ぶ ど う	178	1,300	164	1,540	156	1,480
り ん ご	99	570	92	510	81	576
葉 た ば こ	444	1,320	409	1,110	385	1,170

(各年2月1日現在)

家畜飼養戸数及び飼養頭羽数

単位：戸、頭、1000羽

年 次	乳用牛		肉用牛		豚		採卵鶏		ブロイラー	
	戸 数	頭 数	戸 数	頭 数	戸 数	頭 数	戸 数	羽 数	戸 数	羽 数
平成9年	390	11,800	1,360	25,400	110	79,100	50	7,680	48	2,658
10	360	11,400	1,180	25,700	100	77,200	50	7,280	46	2,553
11	340	11,000	1,070	25,700	90	78,400	50	6,940	43	2,450
12	330	10,900	960	25,100	80	74,400	40	6,760	42	2,470
13	300	10,700	880	23,700	70	75,000	40	6,270	41	2,589

注：1 乳用牛は種おすを除く。

資料出所：農林水産省鳥取統計情報事務所

2 採卵鶏は種鶏を含む。ただし成鶏をめす1,000羽未満の飼養者は除く。

水産業

(漁獲・生産額)

平成12年の海面漁業漁獲量は、7万7805^tで、前年に比べ1,279^t (1.7%) 減少となりました。

水産加工品生産量は、17万2506^tと前年に比べ1万9720^t (10.3%) 減少し、内訳で冷凍水産物が1万8761^t (12.0%) の減少となりました。

漁業生産額(養殖を除く)は、167億400万円で、前年に比べ3億7800万円の減少となりました。

(漁業経営体)

平成12年の漁業経営体総数は954経営体で、前年に比べ12経営体減少しています。また、全体の92.9%割が個人経営体となっています。

指標名	鳥取県	順位	全国合計	年次
海面漁業漁獲量	7.8万t	19	502.2	12
海面漁業生産額	167.0億円	25	12,340	12

漁獲量と生産額 (海面漁業)

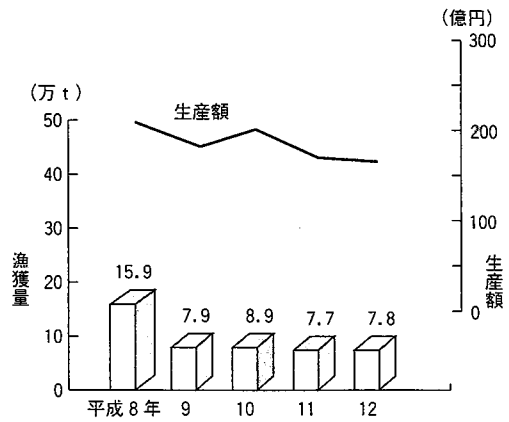

漁業経営体数 (平成12年)

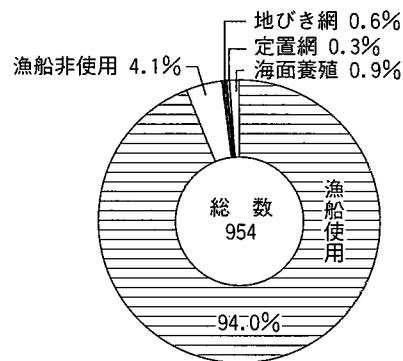

水産加工品生産量

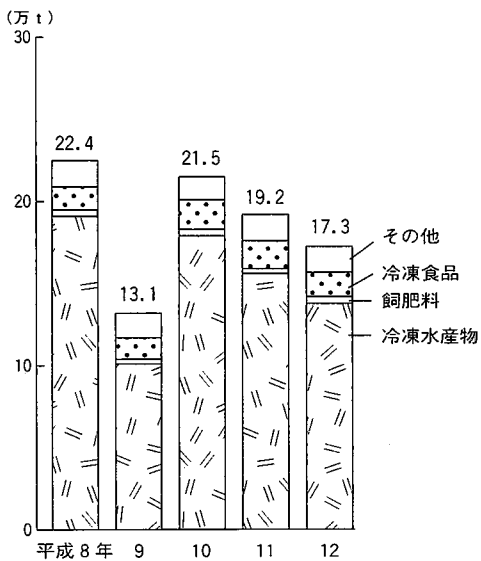

漁船隻数 (平成12年)

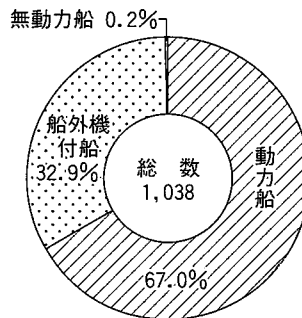

個人経営体数 (平成12年)

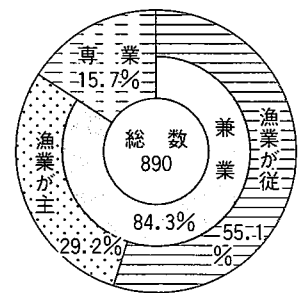

魚類別漁獲量 (海面漁業)

単位: t

区分	平成10年	平成11年	平成12年	区分	平成10年	平成11年	平成12年
総数	88,873	76,526	77,805	しいら類	106	132	151
魚類計	72,702	60,127	60,208	とびうお類	172	137	237
まぐろ類	1,467	2,717	1,891	その他の魚類	7,879	15,812	18,858
かつお類	10,121	-	x	水産動物累計	15,711	15,898	16,985
まいわし	425	3,344	890	えび類	360	269	219
うるめいわし	1,392	2,001	167	ずわいがに	945	954	956
かたくちいわし	17,263	5,301	3,716	その他のかに類	7,316	5,780	6,071
あじ類	19,044	13,763	16,888	するめいか	4,932	6,995	7,509
さば類	10,512	11,388	10,414	その他のいか類	1,946	1,740	2,014
ぶり類	490	965	2,663	たこ類	120	88	144
ひらめ	-	47	34	上記以外の水産動物	92	160	72
かれい類	2,273	2,476	2,449	貝類	373	405	497
はたはた	1,209	1,643	1,532	海藻類	88	95	117
たい類	349	334	318				

(注) 属人漁獲量 (漁業経営体の所属地域に計上する漁獲量)
※平成11年よりかつお類はその他の魚類に計上

資料出所: 農林水産省鳥取統計情報事務所

鋳工業

事業所数・従業員数・製造品出荷額等

(平成12年)

(従業者4人以上の事業所)

経済産業省「工業統計調査」

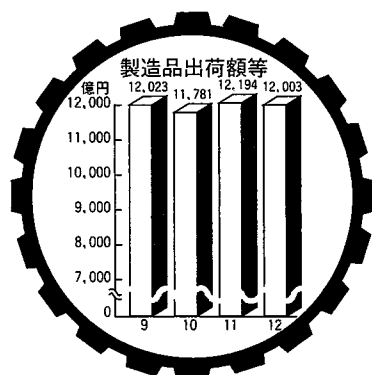
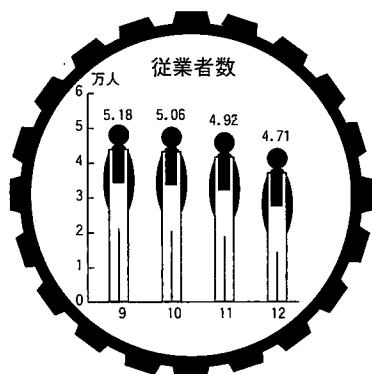
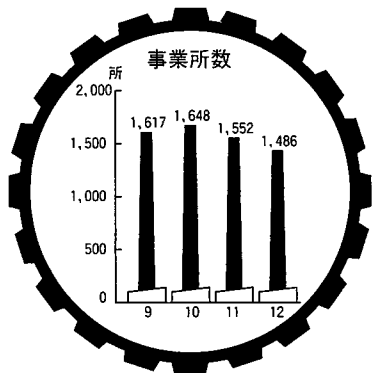

(工業)

平成12年12月末日の「工業統計調査」によると、本県の従業者4人以上の事業所は1,486事業所で、その従業員数は4万7079人、製造品出荷額等は1兆2003億円となっています。

これを前年と比べると、事業所数で66事業所(△4.3%)、従業員数で2,080人(△4.2%)減少し、製造品出荷額等で192億円(△1.6%)減少となっています。

(鋳工業生産指数)

平成12年の鋳工業指数(平成7年=100)は、生産は年平均115.1で前年比7.7%上昇、出荷も108.5で、2.6%上昇した。

一方、在庫は91.9で0.7%低下した。

鋳工業総合の動き 平成7年=100 (季節調整済)

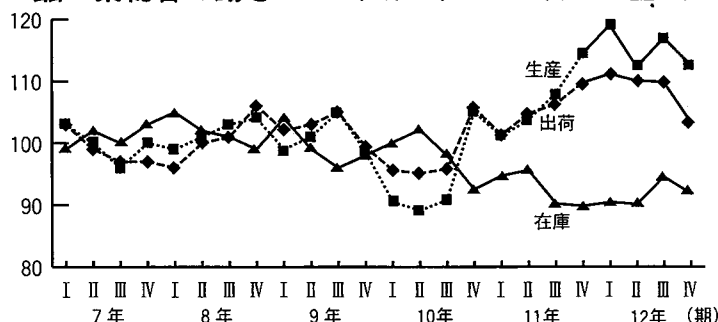

鋳工業指数の推移

平成7年=100 ()内はパーセント

分類	平成11年	12年	I期 (1~3月)	II期 (4~6月)	III期 (7~9月)	IV期 (10~12月)
生産	106.9	115.1	119.0	112.2	116.9	112.5
前期(年)比	(15.9)	(7.7)	(4.0)	(△5.7)	(4.2)	(△3.8)
前年同期比	—	—	(18.9)	(7.9)	(7.9)	(△2.4)
出荷	105.7	108.5	111.1	110.1	109.8	103.3
前期(年)比	(9.6)	(2.6)	(1.3)	(△0.9)	(△0.3)	(△5.9)
前年同期比	—	—	(9.4)	(5.6)	(3.6)	(△6.6)
在庫	92.5	91.9	90.4	90.1	94.5	91.8
前期(年)比	(△7.2)	(△0.6)	(0.7)	(△0.3)	(4.9)	(△2.9)
前年同期比	—	—	(△4.5)	(△5.8)	(5.7)	(1.9)

(注) 年平均指数及び前年比、前年同期比は原指数

四半期別指数及び前期比は季節調整済指数

平成7年=100

業種別鋳工業生産指数

県統計課

年・月	鋳工業	業種別									
		鉄鋼	金属製品	一般機械	電気機械	窯業・土石	プラスチック	パルプ・紙	繊維	食品・たばこ	その他
ウエイト	10,000.0	137.4	554.7	524.0	3,841.4	330.7	173.4	933.4	904.8	1,818.2	782.1
平成10年	92.2	75.2	80.7	70.6	96.9	95.2	116.6	103.8	85.1	92.3	81.8
11	106.9	72.8	75.6	79.5	130.8	102.7	121.1	124.3	79.8	90.9	82.5
12	115.1	76.8	77.3	92.8	145.3	106.2	120.6	155.8	74.5	86.6	82.3
前年比	7.7	5.5	2.2	16.7	11.1	3.4	△0.4	25.3	△6.6	△4.7	△0.2

製造業の従業者規模別事業所数・製造品出荷額等（平成12年） （従業者4人以上の事業所）

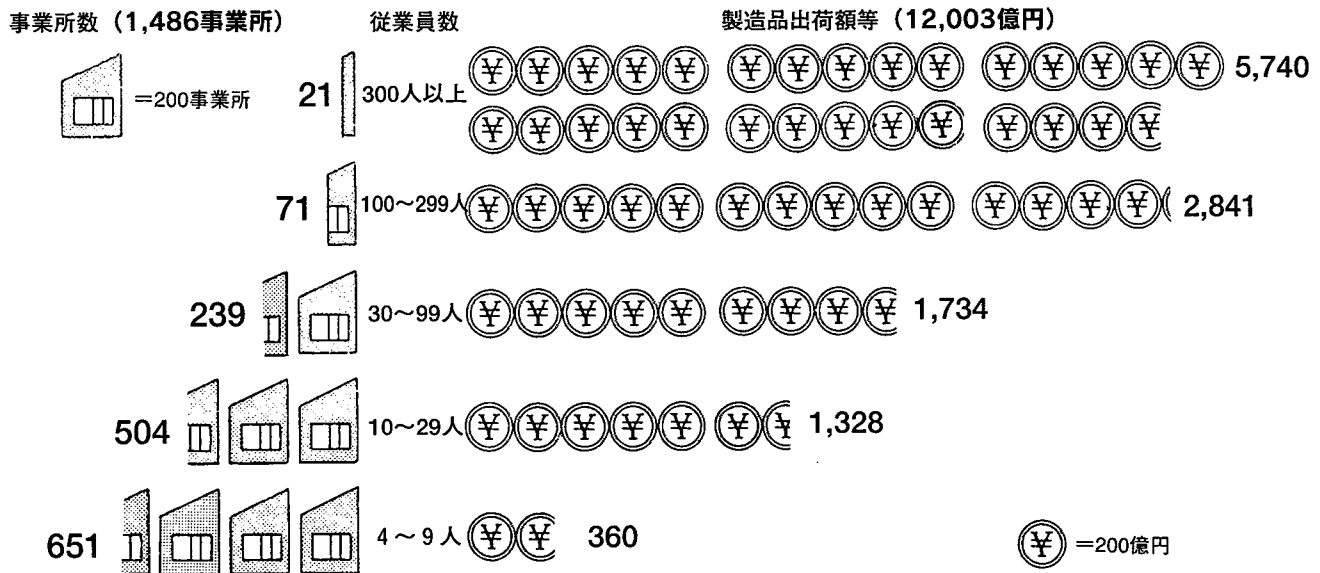

製造業の産業中分類別事業所数・従業者数・製造品出荷額等 （従業者4人以上の事業所）

産業分類	事業所数(所)			従業者数(人)			製造品出荷額等(百万円)		
	平成11年	平成12年	構成比	平成11年	平成12年	構成比	平成11年	平成12年	構成比
総数	1,552	1,486	100.0	49,159	47,079	100.0	1,219,436	1,200,276	100.0
食料品	288	282	19.0	8,381	7,982	16.8	133,096	128,126	10.7
飲料・たばこ・飼料	41	40	2.7	982	1,003	2.1	130,677	125,272	10.4
繊維	10	11	0.7	366	363	0.8	3,679	3,503	0.3
衣服	230	212	14.3	7,205	6,284	13.3	49,903	44,323	3.7
製材	87	86	5.8	1,091	1,076	2.3	18,504	22,606	1.9
家具	63	57	3.8	716	647	1.4	7,434	6,418	0.5
パルプ・紙	67	67	4.5	2,117	2,052	4.4	94,677	113,322	9.4
出版・印刷	65	65	4.4	1,547	1,491	3.2	16,524	17,223	1.4
化学	5	4	0.3	70	84	0.2	1,095	1,677	0.1
石油	12	12	0.8	87	83	0.2	3,919	4,063	0.3
プラスチック	38	38	2.6	1,138	1,175	2.5	15,047	16,973	1.4
ゴム	13	11	0.7	251	154	0.3	2,430	1,424	0.1
皮革	5	5	0.3	222	231	0.5	5,486	4,887	0.4
窯業・土石	73	73	4.9	1,307	1,226	2.6	26,894	25,664	2.1
鉄鋼	8	9	0.6	582	624	1.3	9,785	4,547	0.8
非鉄金属	5	5	0.3	77	89	0.2	1,747	2,222	0.2
金属	106	101	6.8	2,139	2,046	4.3	35,074	33,084	2.8
一般機械	108	105	7.1	2,447	2,272	4.8	68,480	63,511	5.3
電気機械	265	243	16.4	17,423	17,385	36.9	578,756	562,589	46.9
輸送用機械	16	16	1.1	517	480	1.0	11,610	10,120	0.8
精密機械	4	4	0.3	37	38	0.1	356	299	0.0
その他の製品	43	40	2.7	457	384	0.8	4,264	3,422	0.3

資料出所：経済産業省「工業統計調査」

(商 業)

平成9年6月1日現在で実施した「商業統計調査」によると、本県の商店数（飲食店を除く）は9,839店、従業員数は5万5594人、年間商品販売額は1兆8709億円で、前回調査と比べて商店数が減少したほかは増加しました。内訳をみると、小売業で、商店数が460店減少しました。

また、平成4年10月1日に実施した「商業統計（一般飲食店）調査」によると、本県の一般飲食店数は2,100店、従業者数は7,414人、年間商品販売額は403億2100万円となっています。前回（平成元年）調査と比べ、一般食堂、喫茶店が減少したのに対し、日本料理店などの専門店が増加しています。

小売業の年間販売額の全国比較（平成9年）

指 標 名	鳥取県	順位	全国
小売業の年間販売額 （1商店当たり）	9,253 万円/店	23	10,408
小売業の年間販売額 （従業員1人あたり）	1,943 万円/人	22	2,010

資料出所：「平成9年商業統計」（経済産業省）

卸・小売業の商店数・従業者数・年間商品販売額（平成9年）（飲食店を除く）

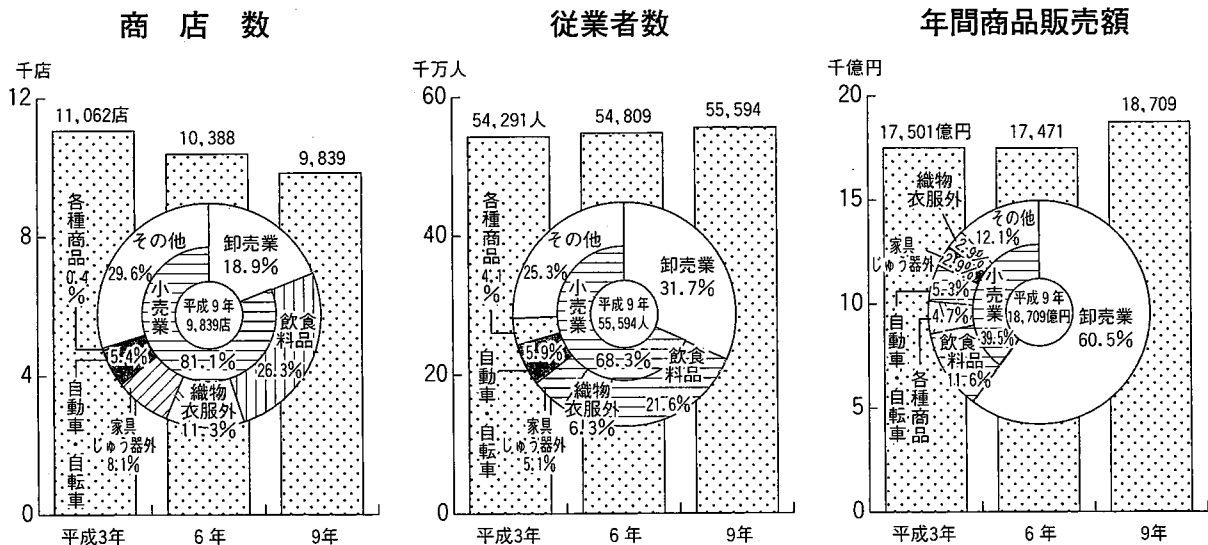

卸・小売業の従業者規模別商店数・年間商品販売額（平成9年）（飲食店を除く）

単位：店・人・百万円

業 種	1～9人			10～29人			30～99人			100人以上		
	商店数	従業者数	年間商品販売額	商店数	従業者数	年間商品販売額	商店数	従業者数	年間商品販売額	商店数	従業者数	年間商品販売額
総 数	8,561	25,941	669,521	1,038	16,197	6,340,249	217	9,893	440,943	23	3,563	126,154
卸 売 業	1,344	5,589	326,712	413	6,513	432,292	95	4,439	32,299	8	1,059	50,594
小 売 業	7,217	20,352	342,809	625	9,684	202,002	122	5,454	117,949	15	2,503	75,560

資料出所 「平成9年商業統計調査結果」

(県統計課)

(輸出)

平成13年分の境税関支署管内貿易概況によると、境税関支署内の輸出入総額は、760億5600万円となり、平成10年以来3年ぶりに減少に転じた。

輸出額は、320億2800万円（前年比15.2%減）で品目別にみると、鉄鋼、紙類及び同製品、一般機械、非鉄金属、魚介類及び同調整品の順である。

輸入額は、440億2800万円（前年比3.8%増）で、品目別にみると、ウッドチップ、マッサージ機器、木材（原木）、魚介類・同調整品、重油、合板の順である。

そのうち環日本海諸国を対象としたものについては、輸入額の大幅な伸びにより、総額で413億800万円（前年比10.3%増）となった。

また、地域別に見ると、輸出先は大韓民国、中華人民共和国、アメリカ合衆国、香港、台湾の順であり、アジア向けの輸出が大半を占めている。

輸入先は中華人民共和国、大韓民国、ロシア、チリ、アメリカ合衆国の順である。

境税関支署管内貿易額の推移

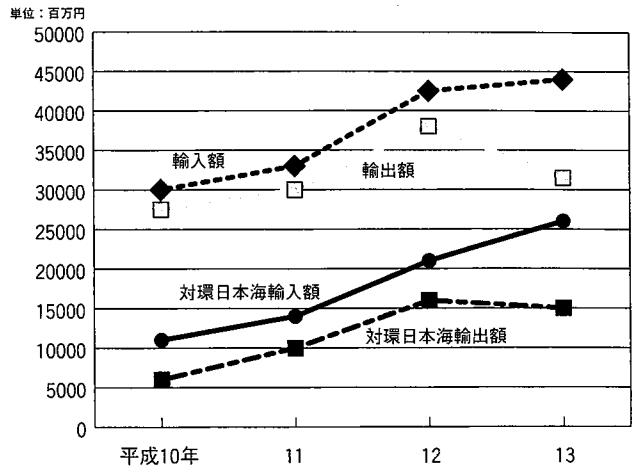

境税関支署管内輸出入貿易額

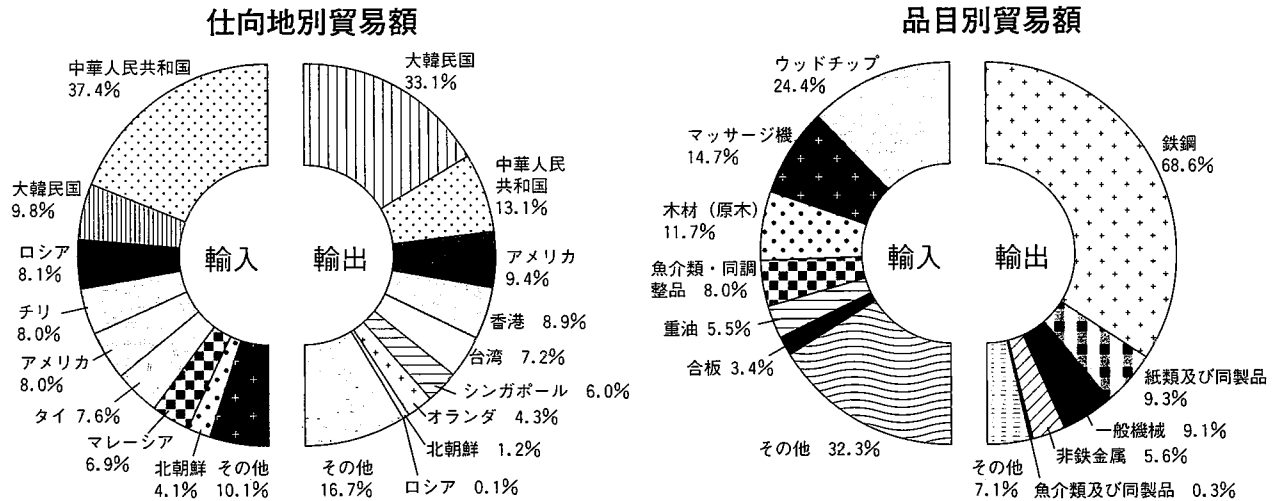

境税関支署管内貿易額の推移

単位: 百万円

項目	平成10年	平成11年	平成12年	平成13年
輸出額	27,492	30,188	37,748	32,028
輸入額	30,121	32,907	42,401	44,028
輸出入総額	57,613	63,095	80,149	76,056
うち対環日本海諸国				
輸出額	6,636	10,063	16,164	15,205
輸入額	11,153	13,383	21,328	26,133
輸出入総額	17,789	23,446	37,492	41,338
外国貿易船入港隻数	707隻	776隻	878隻	820隻

資料出所: 境税関支署管内貿易概況

金融機関別預金・貸出残高
(平成13年末現在)

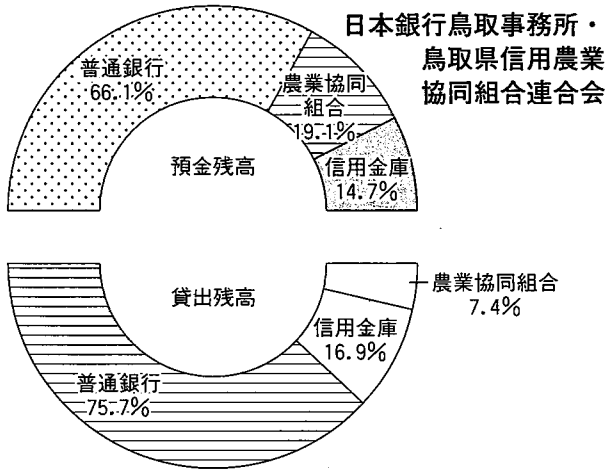

(預金・貸出残高)

平成13年末現在における預金残高の金融機関別割合は、普通銀行66.1%、農業協同組合19.1%、信用金庫14.7%の順となっています。

また、貸出残高は、普通銀行75.7%、信用金庫16.9%、農業協同組合7.4%の順となっています。銀行の預金残高を種類別に見ると、定期性預金が全体の66.0%（対前年△4.2%）を占め、一方、貸出残高では、第3次産業54.4%、第2次産業23.0%、個人あて20.8%となっています。

指 標 名	鳥取県	順位	全国	年次
預貯金残高(人口1人当たり)	680.6万円	27	778.9	11
個人預貯金残高(ク)	525.5万円	28	566.4	11

種類別普通銀行預金残高 (平成13年12月末現在)
県銀行協会

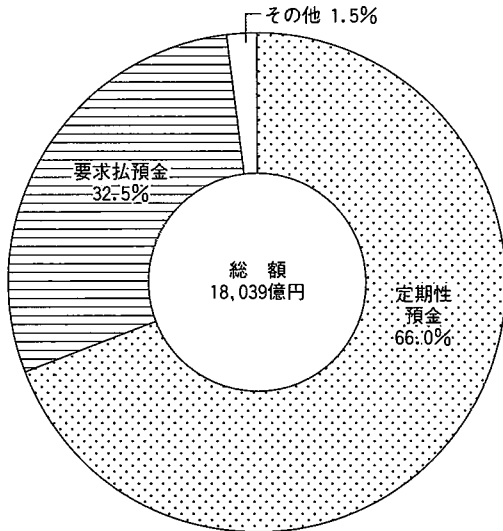

業種別銀行貸出残高 (平成12年3月末現在)
日本銀行鳥取事務所

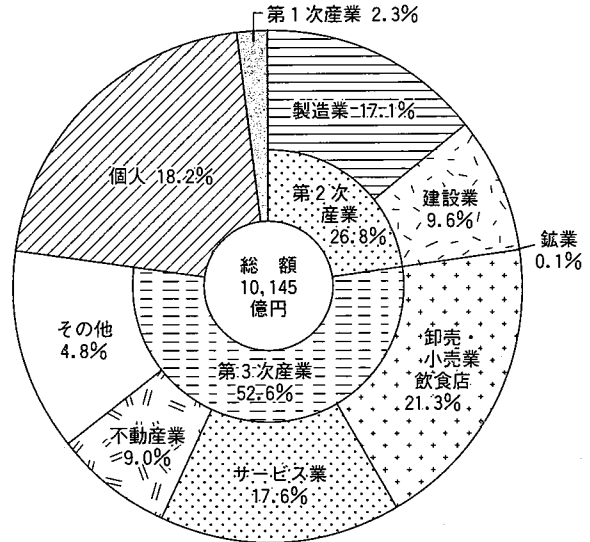

※要求払預金…当座預金、普通預金、貯蓄預金、通知預金
定期性預金…定期預金、定期積金

単位：百万円

金融機関別預金・貸出残高の推移

日本銀行鳥取事務所・鳥取県信用農業協同組合連合会

年 次	総 額	銀 行	信 用 金 庫	農 業 協 同 組 合	そ の 他
預 金 残 高					
平成9年末	2,641,526	1,668,620	376,046	511,069	85,791
10	2,693,822	1,718,191	384,234	512,803	78,594
11	2,736,971	1,757,178	386,975	511,996	80,822
12	…	1,781,911	398,708	509,650	…
13	…	1,785,663	397,512	516,344	…
貸 出 残 高					
平成9年末	1,749,748	1,162,832	275,057	112,561	189,298
10	1,804,776	1,198,002	278,182	132,634	195,958
11	1,787,762	1,189,230	273,767	127,647	197,118
12	…	1,174,248	270,352	115,023	…
13	…	1,175,608	261,947	115,462	…

(注) 平成12年より「総額」及び「その他」について調査中止。「農業協同組合」分の出所を鳥取県信用農業協同組合連合会に変更。

(県一般会計)

平成14年度の鳥取県一般会計当初予算は、4,414億円、前年度当初予算と比べて、率にして4.6%、額にして212億円の減となっています。

歳入面では、県税が大幅に落ち込み、前年度当初予算に比べて率にしてマイナス12.8%、額にして72億円減の495億円(全体の11.2%)となっている反面、県の借入金に当たる県債が、前年度当初予算に比べて率にして7.4%、額にして46億円増加して666億円(全体の15.1%)となっています。

歳出面では、厳しい雇用情勢に配慮し、県職員の人件費を削減したお金を財源に鳥取県版「雇用のためのニューディール政策」(民間における雇用創出事業、小学校低学年における30人学級を実現するための教職員定数の増など)を実施するなど県政の諸課題に取り組むこととしております。

指 標 名	鳥取県	順位	全国	年次
歳 出 決 算 総 額	475,343 百万円	47	5,340 百万円	12
財 政 力 指 数	0.227	45	0.429	12
地方税割合(対歳入決算総額)	13.5%	45	32.1	12

※普通会計決算による

市町村普通会計決算額 (平成12年度)

県市町村振興課

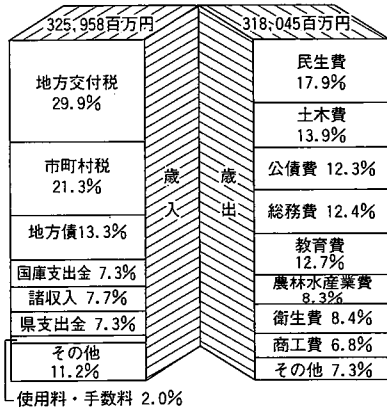

使用料・手数料 2.0%

平成14年度鳥取県一般会計予算額 県財政課

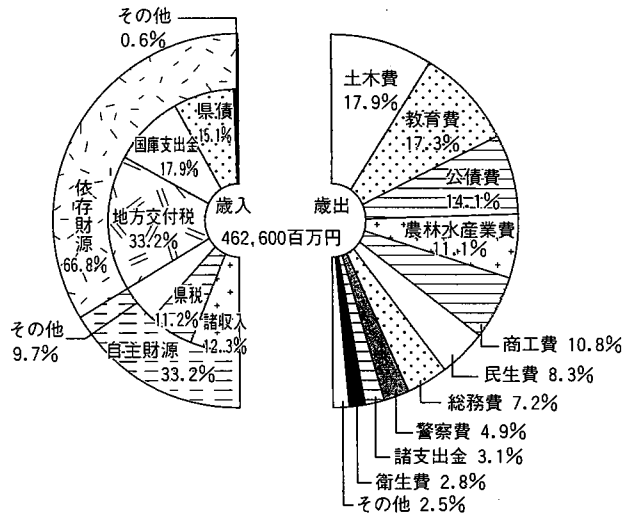

県民一人当たり租税負担額「鳥取県税務統計書」

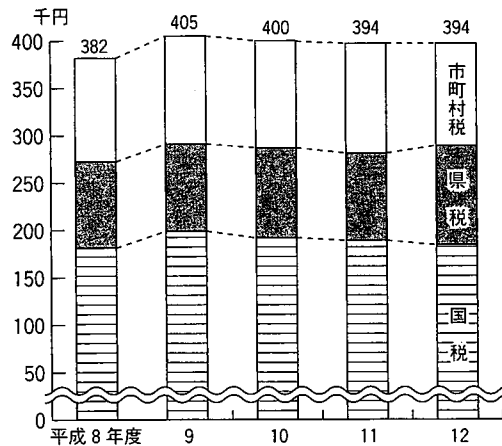

県税決算額 (平成12年度)

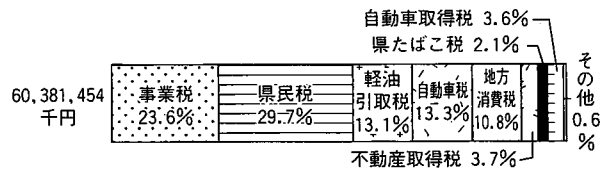

(歳 入)

一般会計決算額

(単位：百万円) 県財政課

年 次	総 額	う ち 主 要 費 目							財政力 指 数
		県 税	地 方 交 付 税	使用料及 び 手 数 料	国 庫 支 出 金	財 産 収 入	諸 収 入	県 債	
平成10年度	479,776	58,220	152,677	5,556	102,471	1,185	51,550	71,981	0.260
11	475,507	57,234	164,105	5,678	97,140	4,399	45,389	72,497	0.247
12	496,725	60,381	172,569	7,401	94,922	867	45,654	63,514	0.227

(歳 出)

(単位：百万円)

年 次	総 額	う ち 主 要 費 目									
		総務費	民生費	衛生費	農林水 産 業 費	商工費	土木費	警察費	教育費	公債費	
平成10年度	471,601	28,708	34,311	14,106	75,050	48,948	111,317	17,983	70,056	42,882	
11	463,348	31,265	40,021	11,849	63,814	38,116	109,595	18,778	74,760	49,822	
12	482,423	51,821	37,700	11,668	62,100	41,897	100,910	19,130	74,834	52,019	

労働・賃金

常用労働者1人平均月間現金給与総額
(30人以上の事業所) 県統計課

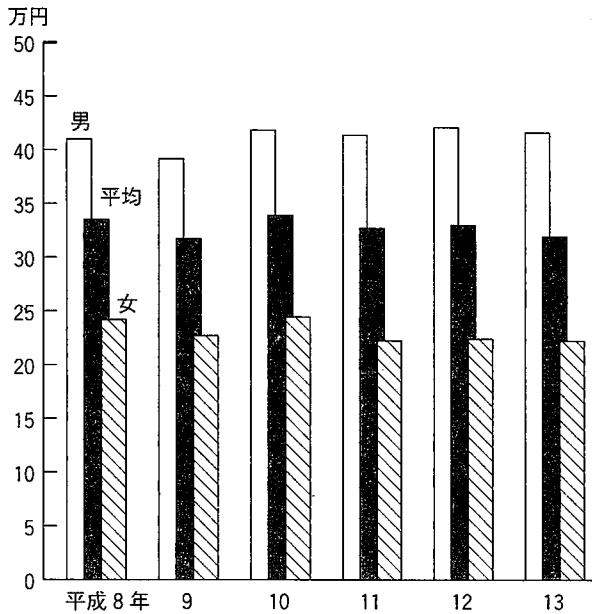

(賃金)

平成13年の1人平均月間現金給与総額は、32万4901円で前年比1.5%減となり、実質賃金指数は、前年比1.4%減となりました。

(雇用)

平成13年の常用雇用指数(平成12年平均=100)は99.6、(前年比0.4%減)となり、サービス業で増加したほかは減少となっています。

また、平成13年有効求人倍率は、0.77倍となっています。

指標名	鳥取県	順位	全国	年次
定期給与額(1人平均月間)	259,000円	43	308,930	12
労働時間数(1人平均月間)	158.2時間	25	154.9	12
有効求人倍率	0.77倍	9	0.59	13

新規求人・求職状況
(パートも含む) 鳥取労働局

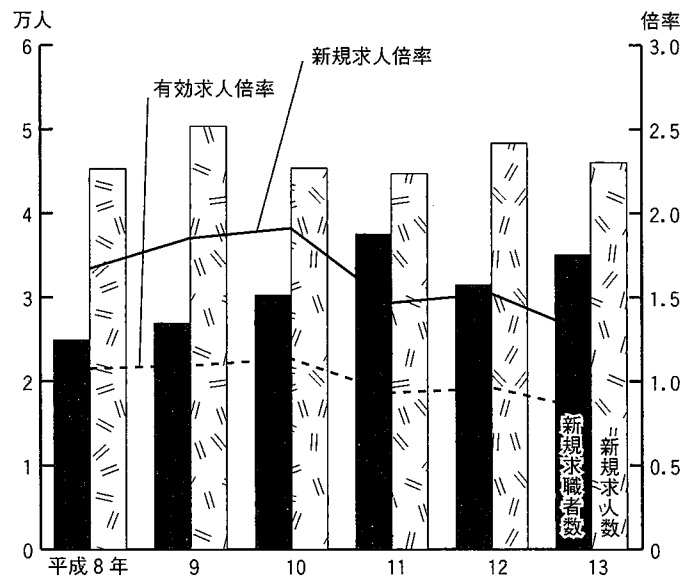

賃金指数・雇用指数等
県統計課

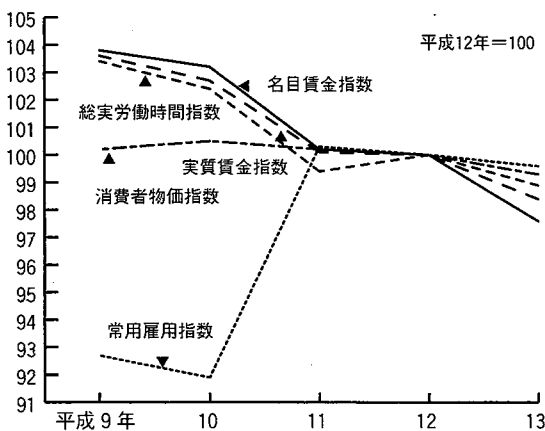

単位：円 産業別・常用労働者1人当たり月間現金給与総額 (従業者30人以上) 県統計課

年次	全産業平均	建設業	製造業	運輸通信業	卸売・小売飲食店	金融保険業	サービス業
平成8年	317,377	311,393	267,152	406,050	241,381	347,292	384,792
平成9年	339,108	321,045	286,283	434,414	245,170	373,070	413,905
平成10年	338,653	330,508	282,707	431,207	241,791	394,076	415,178
平成11年	326,948	344,956	283,917	401,728	254,986	406,936	372,967
平成12年	329,826	355,478	282,633	411,613	252,890	414,503	376,091
平成13年	324,901	346,801	271,423	407,201	249,530	414,714	375,043

(住 宅)

平成12年の「国勢調査」によると、住宅に住む一般世帯数は19万7654世帯で、このうち、持ち家に住む世帯の割合は71.6%で全国平均(61.1%)を上回っています。

また、住宅に住む一般世帯を、住宅の所有関係別延べ面積についてみると1世帯当たり122.2㎡で、このうち「持ち家」が150.5㎡と最も広く「民営の借家」47.8㎡の約3倍となっています。

(住宅着工)

平成12年の新設住宅着工戸数は5,115戸、総床面積は51万2930㎡となっています。前年に比べ、戸数で10.1%増加し、床面積で0.6%減少しました。

また、利用別戸数は、持家、貸家、給与住宅、分譲住宅が増加しました。

指 標 名	鳥取県	順位	全国	年次
実 収 入 (勤労者1世帯当たり1ヶ月)	489.6千円	42	561.0	12
持 ち 家 割 合	71.6%	11	61.1	12
消費者物価地域差指数 (全国=100)	99.6	8	100	12

住宅の所有関係別1世帯当たり延べ面積

総務省統計局「国勢調査」

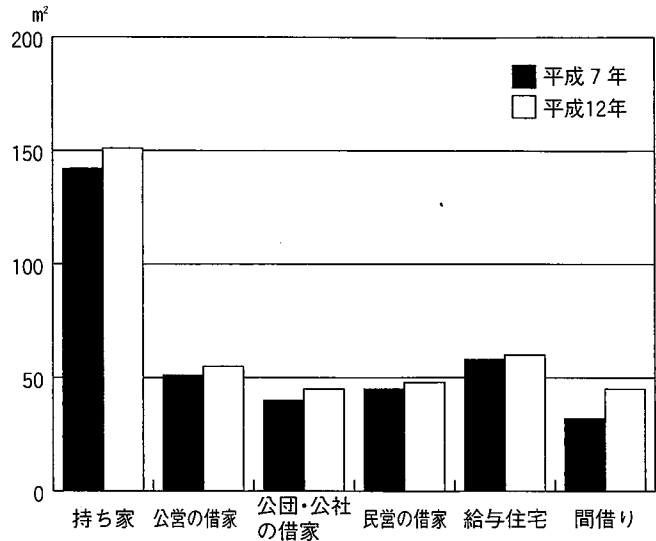

住宅の所有関係別一般世帯構成比

(平成12年10月1日)

総務省統計局「国勢調査」

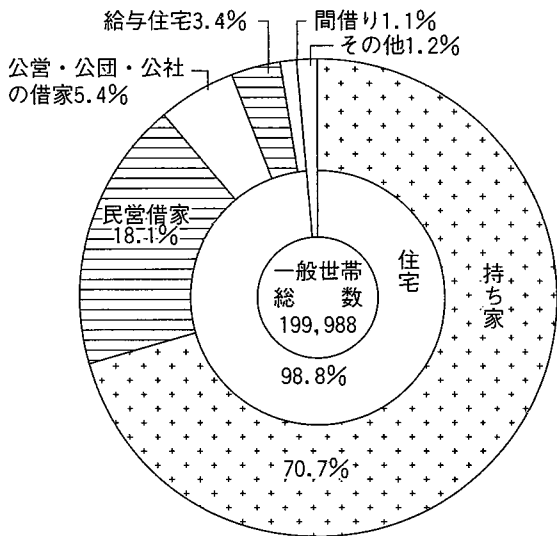

構造別着工建築物数

国土交通省

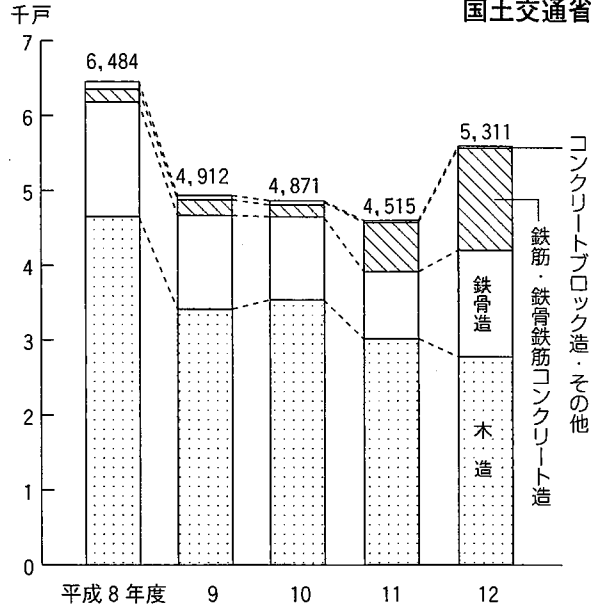

単位：戸・㎡

利用別着工新設住宅数

国土交通省

年 次	総 数		持 家		貸 家		給与住宅		分譲住宅	
	戸 数	床面積	戸 数	床面積	戸 数	床面積	戸 数	床面積	戸 数	床面積
平成9年	5,177	528,843	2,335	355,244	2,439	128,129	56	5,390	347	40,080
10	5,058	495,316	2,074	323,121	2,606	132,582	78	5,715	300	33,898
11	4,644	515,993	2,445	378,938	1,799	92,063	30	2,789	370	42,201
12	5,115	512,930	2,128	333,762	2,520	133,084	49	3,697	418	42,387
13	5,627	511,033	2,016	302,820	2,893	139,818	178	10,137	540	58,258

家計収支の割合 (勤労者1世帯当たり月平均)

(平成13年・鳥取市)
総務省統計局

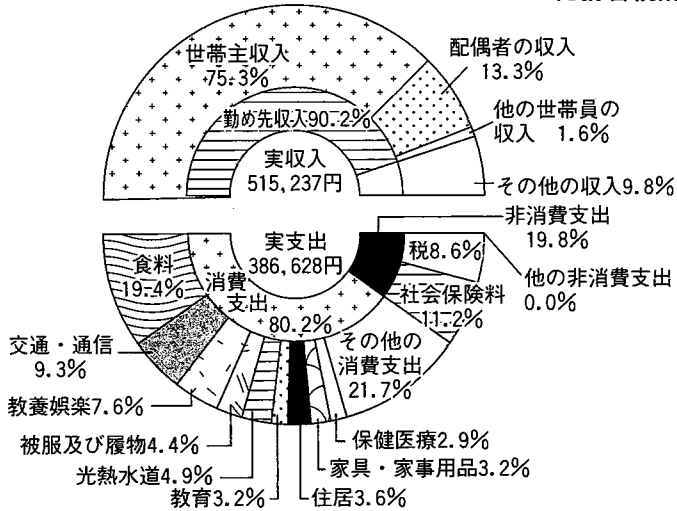

(家計)

平成13年の鳥取市の勤労者1世帯当たり月平均の可処分所得は43万8653円、消費支出31万44円となっています。

また、平均消費性向は70.7%、平均貯蓄率は23.3%となっており、堅実な暮らしぶりがうかがえます。

(消費者物価指数)

鳥取市の平成13年平均消費者物価指数(12年=100)は、総合指数で99.8(全国99.3)となっています。

対前年上昇率は鳥取市が△0.2%、全国が△0.7%となっています。

消費者物価指数 (総合)

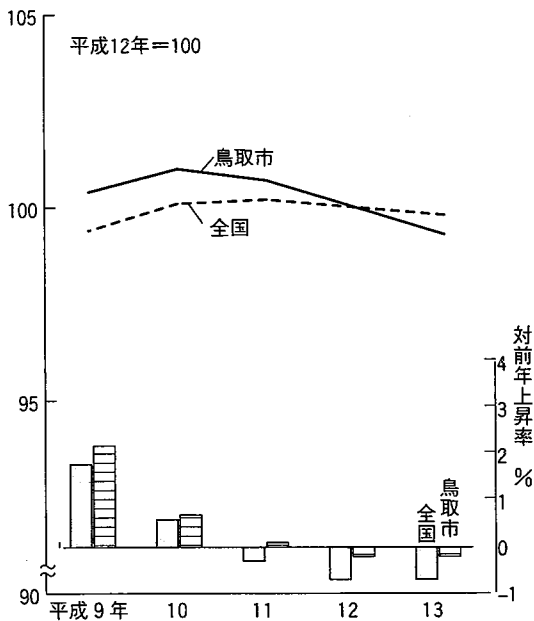

小売物価 (鳥取市)

△ = 昭和40年の価格

品名	昭和40年	昭和50年	昭和60年	平成7年	平成12年
さば (100g)	15円	27	63	63 (4.2)	71 (4.7)
牛肉(中) (100g)	71円	220	305	350 (4.9)	338 (4.8)
キャベツ (1kg)	63円	90	179	153 (2.4)	148 (2.3)
灯油 (18ℓ)	371円	649	1,441	1,012 (2.7)	1,016 (2.7)
理髪店 (1回)	283円	1,380	2,500	3,400 (12.0)	3,675 (13.0)

単位：人・円・%

主要家計指標 (鳥取市勤労者世帯1ヵ月)

年次	平均世帯人員	可処分所得 (A)	消費支出 (B)	平均消費性向 $\frac{(B)}{(A)} \times 100$	黒字 (A) - (B)	貯蓄純増 (C)	平均貯蓄率 $\frac{(C)}{(A)} \times 100$
平成9年	3.58	591,450	382,784	64.7	208,666	146,920	24.8
10	3.55	482,756	322,307	66.8	160,450	109,306	22.6
11	3.66	481,646	322,115	66.9	159,531	125,614	26.1
12	3.72	415,592	292,749	70.4	122,893	69,308	16.7
13	3.82	438,653	310,044	70.7	128,609	102,385	23.3

(注) 可処分所得 = 実収入 - 非消費支出

貯蓄純増 = (貯蓄 + 保険掛金) - (貯金引出 + 保険取金)

資料出所：総務省統計局

(県内総生産)

平成11年度の県内総生産は名目で2兆1128億6300万円となり、前年度に対し1.2%の増加で、物価上昇分を差し引いた実質については2.0%の増加となりました。

また、経済活動別構成比は、第1次産業が3.1%、第2次産業が31.2%、第3次産業が68.9%となりました。

(県民所得)

企業所得などを含めた県民の分配所得である県民所得は、1人当たりでみると259万8千円となり、1人当たりの国民所得302万3千円に対する格差は85.9%（前年度86.2%）となった。

指 標 名	鳥取県	順位	全国	年次
県 民 所 得 (人口1人当たり)	2,598千円	36	3,023	11

県内総生産の推移 (県統計課)

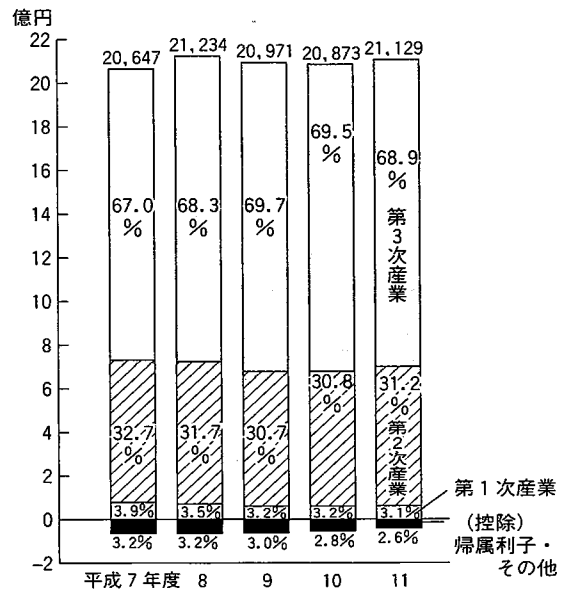

経済成長率の推移 (県統計課)

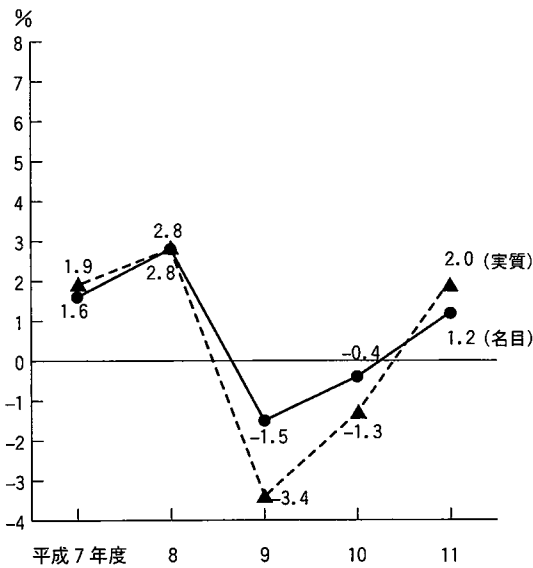

1人当たり県(国)所得 (県統計課)

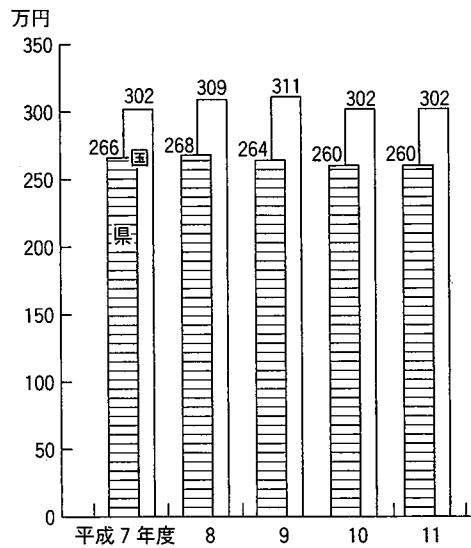

単位: 百万円

県内総支出(名目)

項 目	実 額			増 加 率 11/10	構 成 比		
	9年度	10年度	11年度		9年度	10年度	11年度
民間最終消費支出	1,263,071	1,280,455	1,302,050	1.7	60.2	61.3	61.6
政府最終消費支出	283,828	286,165	288,804	0.9	13.5	13.7	13.7
県内総資本形成	706,200	643,961	598,689	△7.0	33.7	30.9	28.3
総固定資本形成	697,615	634,132	605,743	△4.5	33.3	30.4	28.7
在庫品増加	8,585	9,829	△7,054	△171.8	0.4	0.5	△0.3
財貨・サービスの移出	1,145,494	1,135,716	1,174,441	3.4	54.6	54.4	55.6
(控除) 財貨・サービスの移入	1,291,915	1,280,328	1,282,210	0.1	61.6	61.3	60.7
統計上の不突合	△9,621	21,307	31,089	45.9	△0.5	1.0	1.5
県内総支出(市場価格)	2,097,056	2,087,276	2,112,863	1.2	100.0	100.0	100.0
県外からの要素所得(純)	△68,069	△55,101	△92,493	△67.9	△3.2	△2.6	△4.4
県民総支出(市場価格)	2,028,987	2,032,175	2,020,370	△0.6	96.8	97.4	95.6

資料出所: 県統計課

電力需給

中国電力(株)鳥取支店

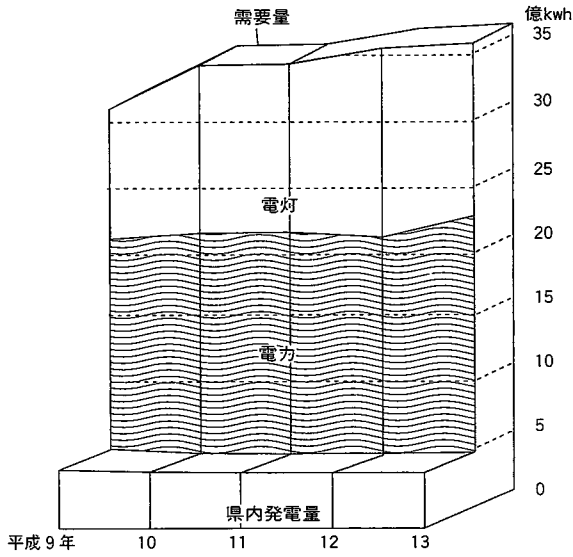

(電力)

平成13年度の電力需要量は35億5730万kwhで、前年度に比べ1874万kwh(△0.5%)減少しています。このうち、県内発電量は4億8888万kwhで、電力需要量の13.7%を賄っていることになります。

(ガス)

平成12年度のLPガス販売量は6万289トンで、前年に比べ2,803トン(4.9%)増加しています。

(水道)

平成13年3月末の水道普及状況を見ると、給水人口は59万8950人で、普及率は96.4%となっています。

指標名	鳥取県	順位	全国	年次
都市ガス供給区域内世帯比率 (対一般世帯数)	37.5%	30	70.6	11
水道普及率	96.4%	25	96.6	12

用途別都市ガス販売量

中国経済産業局

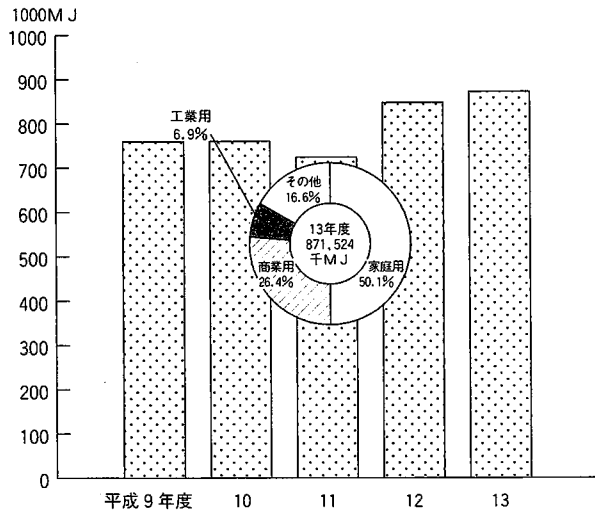

用途別LPガス販売量

県消防課

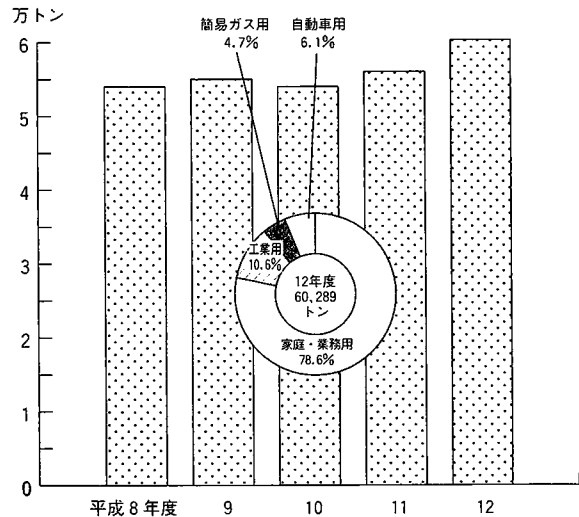

単位：所・人

水道普及状況(各年3月末)

県環境政策課

年・区分	上水道	簡易水道	専用水道	計	普及率(%)
平成9年 給水箇所数	19	268	44	331	—
給水人口	465,409	117,571	6,586	589,566	94.7
平成10年 給水箇所数	19	268	33	320	—
給水人口	467,075	120,436	5,745	593,256	95.3
平成11年 給水箇所数	19	262	34	315	—
給水人口	468,895	121,264	5,899	596,058	95.8
平成12年 給水箇所数	19	258	32	309	—
給水人口	469,686	121,374	5,694	596,754	96.0
平成13年 給水箇所数	19	256	30	305	—
給水人口	471,114	122,453	5,383	598,950	96.4

(注) 普及率は、住民基本台帳に対する割合である。

(道路)

平成13年4月1日現在の道路実延長は8,353kmで、内訳は高速自動車国道27km、一般国道530km、県道1,621km、市町村道6,201kmとなっています。

また、全体の舗装率は90.6%で、前年より0.1ポイント高くなっています。

(運輸)

平成13年3月末での自動車保有台数は43万962台で、前年同期に比べ1.7%増加しています。

また、平成13年度の空港利用状況を見ると、鳥取空港で330,809人（東京便、名古屋便、福岡便）、米子空港で451,162人（東京便、名古屋便、福岡便、ソウル便）となっています。

指標名	鳥取県	順位	全国	年次
道路舗装率 (簡易舗装を含む)	90.4%	5	76.0	11
道路改良率	65.5%	8	54.7	12
保有自動車数(人口千人当たり)	710.5台	14	595.0	12

種類別道路延長と舗装率(各年4月1日)

県道路課

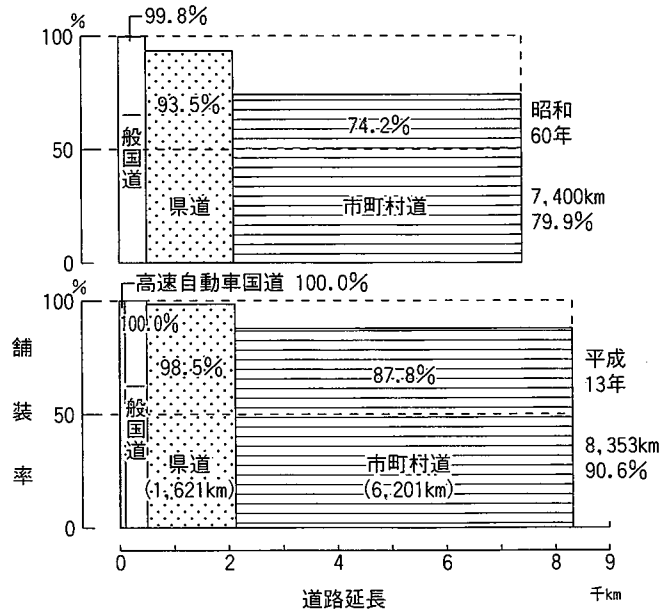

空港利用状況 県交通政策課

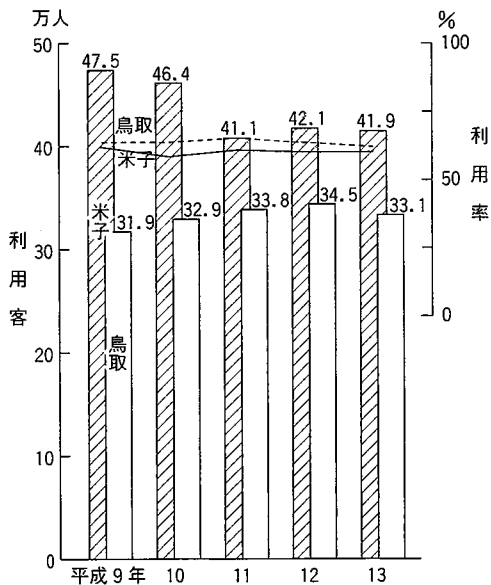

車種別自動車保有台数(各年3月末)

鳥取陸運支局

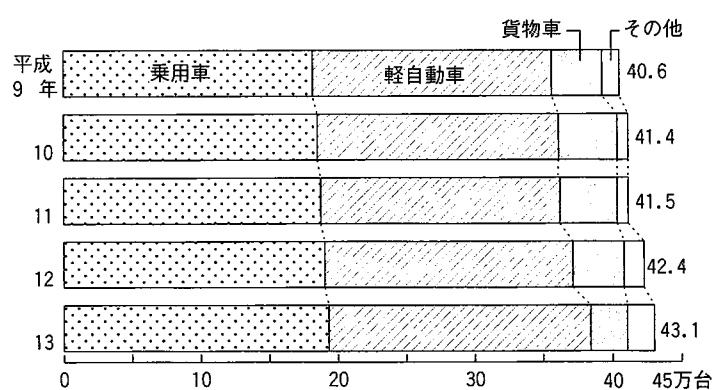

(注) 軽自動車には、軽二輪を含む。

単位：千km・千人

輸送実績

中国運輸局

年次	乗合バス		貸切バス		タクシー		鉄道
	走行キロ	輸送人員	走行キロ	輸送人員	走行キロ	輸送人員	乗車人員
平成8年度	25,935	16,248	13,248	2,260	44,368	7,543	23,278
9	26,652	14,766	11,060	1,325	41,871	7,142	13,827
10	25,625	13,272	13,607	2,431	39,511	6,669	21,447
11	21,991	11,399	14,051	2,611	38,998	6,570	20,749
12	22,133	10,186	14,837	3,190	37,867	6,296	20,343

運輸・通信

輸送実績の推移 中国運輸局

JR西日本米子支社

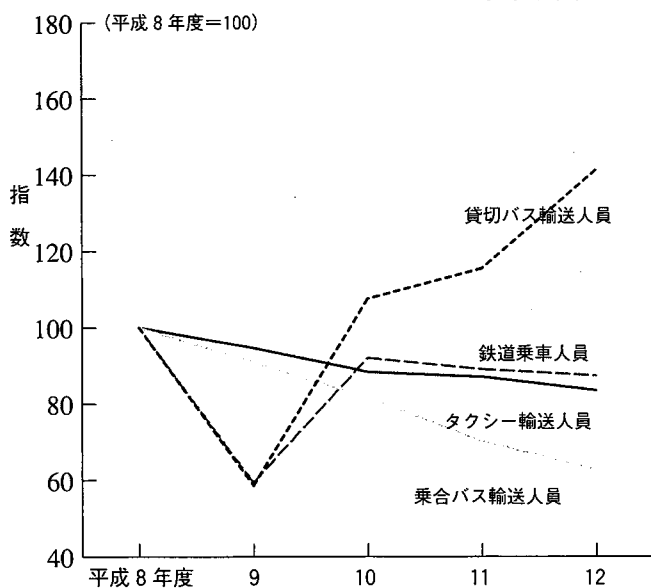

(輸送実績)

平成12年度の輸送実績(輸送人員、乗車人員)の指数(平成8年度=100)をみると、貸切バスは8年度の水準を上回っていますが、鉄道、乗合バス、タクシーは減少しています。

(電話加入数)

平成13年3月末現在の一般加入電話数は22万1390回線で前年に比べ1万4617台(△6.2%)減少しています。

また、ISDN加入数は49,228回線で前年に比べ1万5485回線(45.9%)の増加となり、普及率は18.2%となっています。

指標名	鳥取県	順位	全国	年次
住宅用電話加入数(人口千人当たり)	271.9加入	37	304.1	12
郵便局数(可住宅地面積100km ² 当たり)	28.09局	14	20.6	11

主要駅別1日平均乗車人数

JR西日本米子支社

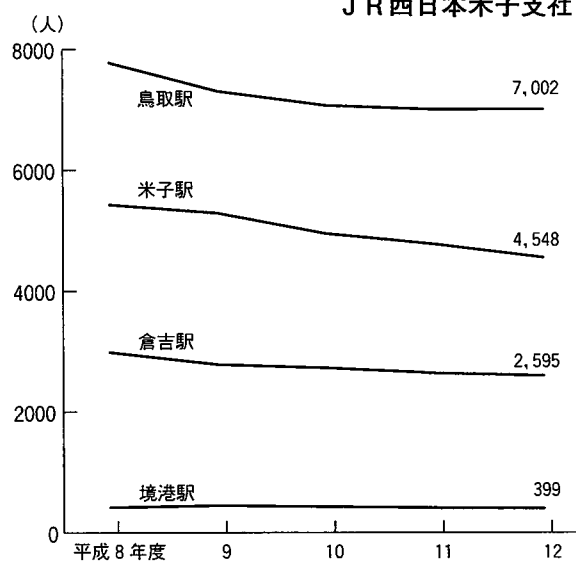

一般加入電話・ISDN加入数とISDN普及率

NTT西日本鳥取支店

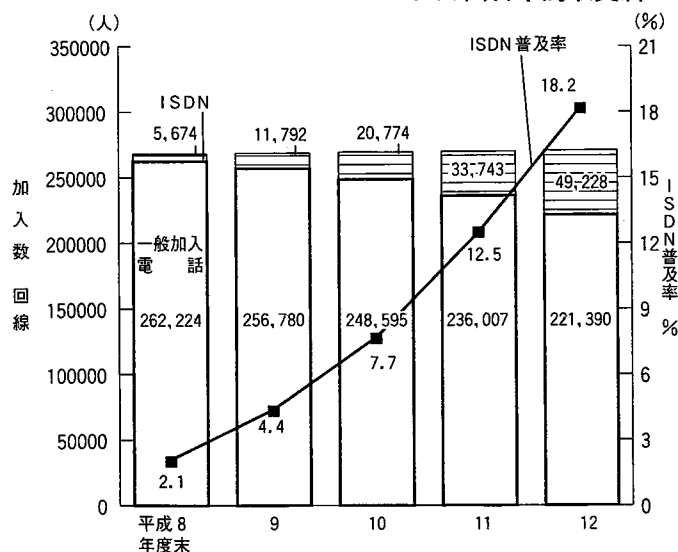

単位：千通・千個

国内郵便物引受数

中国郵政局

年次	普通					特殊通常 (書留・配達記録郵便・速達)	小包	年賀葉書
	計	第一種	第二種	第三種	第四種			
平成8年度	68,734	44,414	22,429	1,856	35	1,982	966	18,641
9	65,226	42,119	21,251	1,818	38	2,010	1,084	18,648
10	64,654	41,712	21,230	1,676	36	1,946	984	18,324
11	66,064	40,196	24,143	1,671	54	1,983	886	18,537
12	64,430	38,977	23,848	1,561	44	1,839	896	17,811

(注) 第1種…封書、2種…はがき、3種…定期刊行物(要認可)、4種…通信教育のためのものなど。

(児童・生徒)

平成13年5月1日現在の児童生徒数は、小学校は3万7818人(対前年791人減)、中学校は2万1561人(同671人減)となっており、いずれも減少傾向にあります。

(卒業後の進路状況)

平成13年3月の中学校卒業者は、7,612人で進学率95.2%(全国平均96.9%)、就職率は1.8%(同1.0%)となっています。

高等学校卒業者は7,120人で進学率39.5%(同45.1%)、就職率は28.6%(同18.4%)となっています。

指 標 名	鳥取県	全国	年次
小学校児童数(教員1人当たり)	14.38人	17.89	13
中学校生徒数(教員1人当たり)	14.12人	15.62	13
高等学校進学率	95.2%	96.9	13
大学・短大等進学率	39.5%	45.1	13

1 教員・1 学級当たり生徒数

(平成13年5月1日)

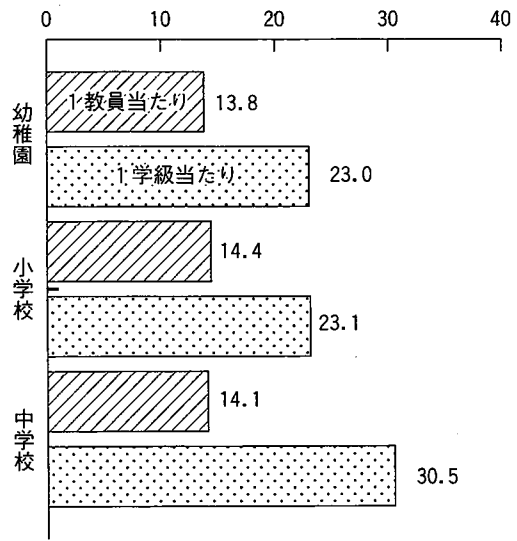

卒業生の進路状況 (平成13年5月1日)

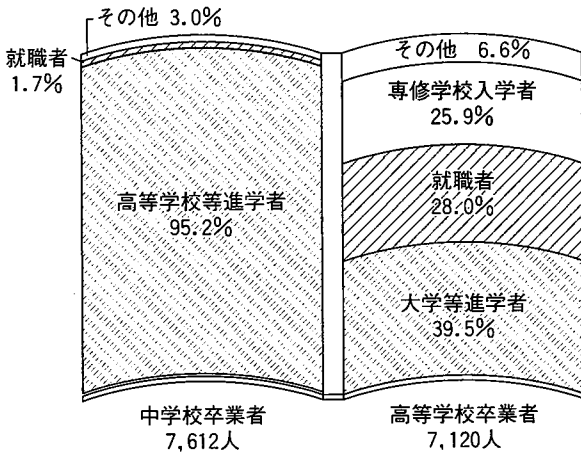

※就職進学者は、それぞれの進学先に計上。

児童・生徒年齢別体位 (平成13年4月)

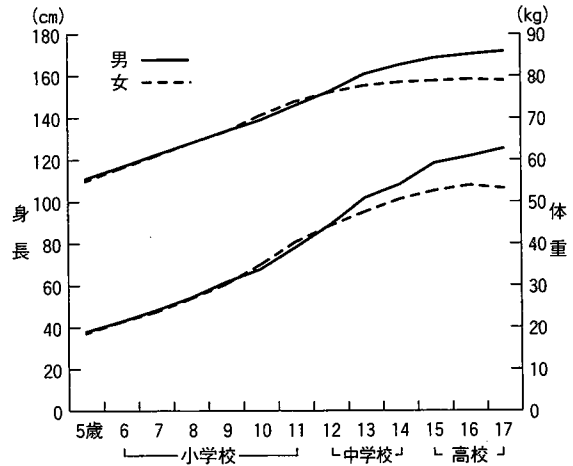

単位: 校・人

幼稚園・小学校・中学校・高等学校等 (各年5月1日)

区 分	学 校 数			幼児・児童・生徒数			教員数(本務)		
	11年	12年	13年	11年	12年	13年	11年	12年	13年
総 数	390	389	384	96,055	94,042	91,527	7,202	7,191	7,247
幼 稚 園	52	52	52	5,857	5,755	5,475	388	377	395
小 学 校	190	189	183	39,607	38,609	37,818	2,655	2,678	2,630
中 学 校	62	62	62	23,128	22,232	21,561	1,509	1,508	1,527
高 等 学 校	35	35	38	23,010	22,740	22,018	1,662	1,672	1,680
盲・ろう・養護学校	10	10	10	638	636	663	463	450	505
各 種 学 校	16	15	15	1,839	2,089	2,022	373	357	350
専 修 学 校	25	25	24	1,976	1,981	1,970	152	149	160

資料出所: 文部科学省「学校基本調査」「学校保健統計調査」

文化

スポーツ・文化施設設置状況

(人口10万人当たり)

総務省統計局「統計でみる県のすがた」

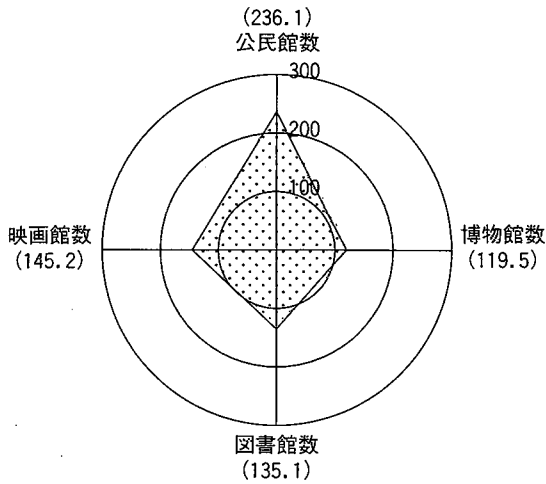

(図書館)

平成13年度末現在の県立図書館の蔵書冊数は、69万1938冊で前年同期に比べ5.7%の増加となっています。

平成13年度の貸出冊数は39万9605冊で、前年に比べ59,817冊(17.6%)増加となっています。

(博物館)

平成12年度の博物館の入館者数は4万1126人で、その内訳は常設展示2万6696人、特別展示1万4430人となっています。

指標名	鳥取県	順位	全国	年次
図書館数(人口10万人あたり)	2.77館	13	2.05	11
博物館数(〃)	0.98館	22	0.82	11
公民館数(〃)	34.03館	8	14.41	11
常設映画館数(〃)	2.28館	3	1.57	11

県立博物館入館者数(常設・特別展示)

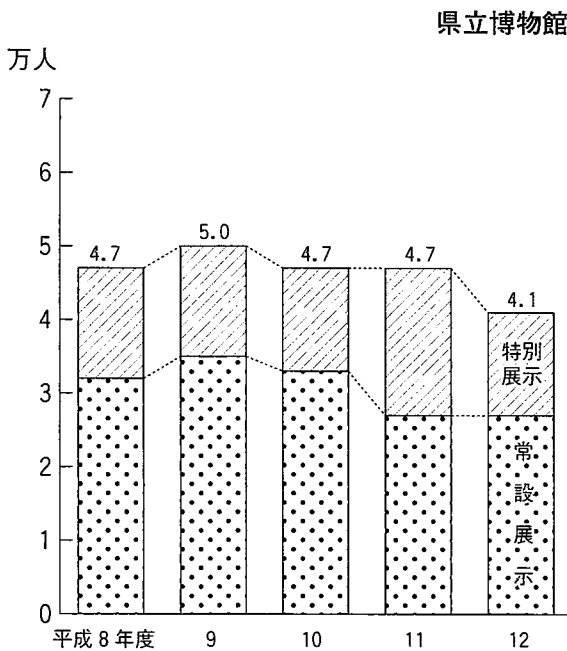

県立図書館蔵書及び貸出状況

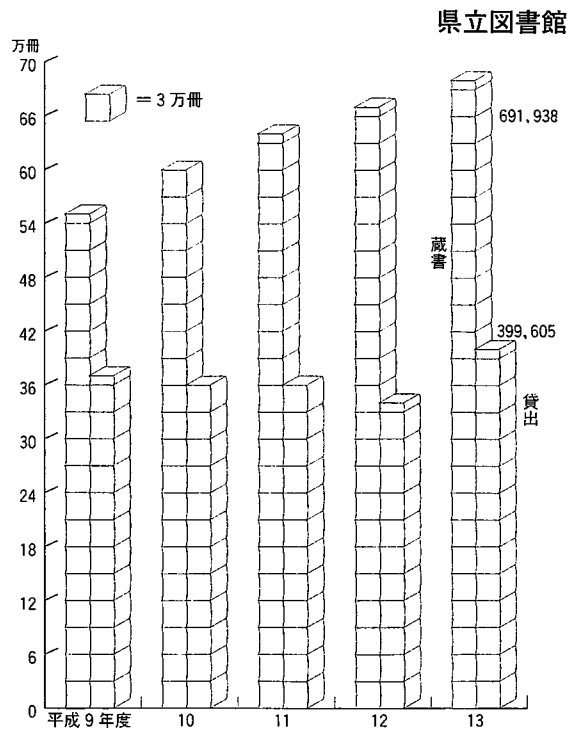

指定文化財及び国登録文化財(平成13年8月1日末現在)県教育委員会文化課

指定区分	国	国宝	絵画	考古資料	建造物	重要文化財	絵画	彫刻	工芸品	書跡	考古資料	建造物
		3	1	1	1	48	2	18	5	1	9	13
県	特別史跡	史跡	名勝	名勝及び史跡	特別天然記念物	天然記念物	名勝及び天然記念物	重要有形民族文化財	重要無形民族文化財	重要美術品	計	
	1	25	4	1	2	17	1	1	1	5	109	
	保護文化財	絵画	彫刻	古文書	工芸品	考古資料	工芸考古資料	歴史資料				
	84	12	36	3	13	15	4	1				
建造物	史跡	名勝	天然記念物	有形民族文化財	無形民族文化財	無形文化財	計					
13	19	2	51	3	36	3	211					

(生活保護)

平成13年度の生活保護費総額は約61億700万円となっています。また、1カ月平均の保護費は、5億900万円、被保護人員は平成14年3月3,858人となっています。

(国民健康保険)

平成12年度末における加入世帯数は10万3861世帯、被保険者数は20万2481人となっています。

(国民年金)

平成12年度末における被保険者は、12万3166人、受給権者数、年金額は福祉年金を含めてそれぞれ12万2635人、約739億円に達し、老後の生活を保障するうえで重要な役割を担っています。

指 標 名	鳥取県	順位	全国	年次
生活保護保護率(人口千人当たり)	5.7人	26	7.93	11
国民年金受給者に対する 老齢年金受給者の割合	82.5%	35	81.9	11
児童福祉施設数(人口10万人当たり)	4.23所	1	1.89	10

国民健康保険世帯数及び被保険者数

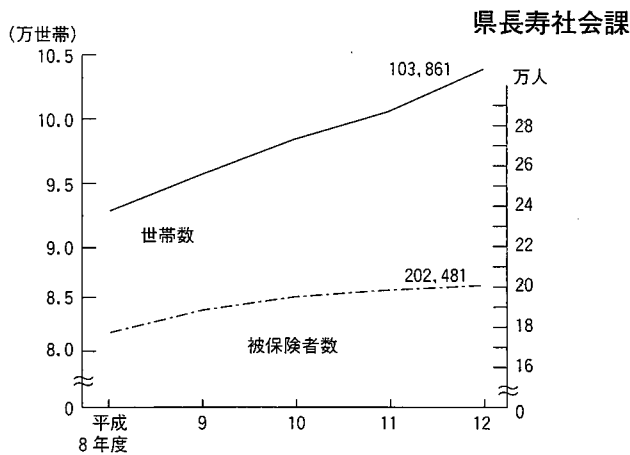

生活保護費・被保護人員 (月平均)

県福祉保健課

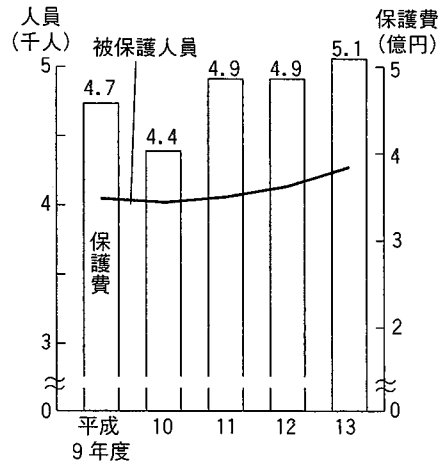

保護費の内訳 (平成13年度)

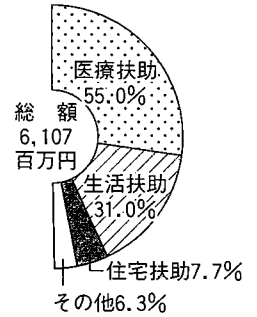

国民年金被保険者数及び給付状況

鳥取社会保険事務局

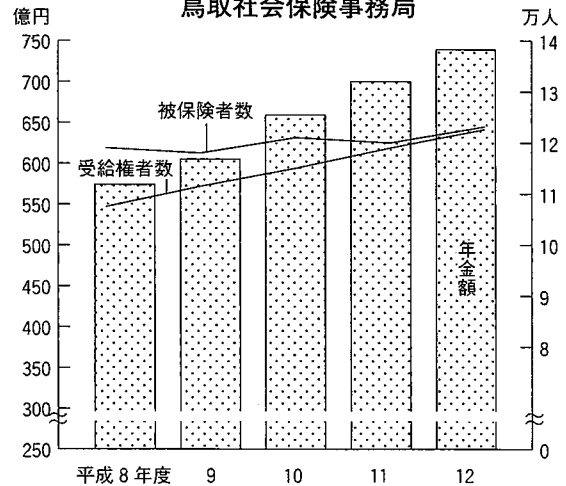

主な社会福祉施設 (平成13年5月1日現在)

県福祉保健課

施設名	施設数	入所定員	施設名	施設数	入所定員
生活保護 救護施設	1	130	知的障害者 知的障害者授産施設	4(7)	180(220)
老人福祉 養護老人ホーム 特別養護老人ホーム 軽費老人ホーム 老人福祉センター 老人休養ホーム 有料老人ホーム	4	410	知的障害者 知的障害者通勤寮	1	25
	29	2,451	児童福祉 児童自立支援施設	1	36
	19	765	知的障害者 知的障害児施設	2	120
	27	4,786	知的障害者 知的障害児通園施設	2	60
	1	88	児童福祉 盲児施設	1	28
	2	235	児童福祉 ろうあ児施設	1	52
身障者 重度身体障害者更正援護施設 身体障害者療護施設 身体障害者授産施設 重度身体障害者授産施設 点字図書館	1	50	児童福祉 肢体不自由児施設	1(1)	70(40)
	4	206	児童福祉 児童養護施設	5	245
	3(2)	137(50)	児童福祉 乳児院	1	20
	1	50(3)	児童福祉 母子生活支援施設	5	74
	1	-	児童福祉 助産施設	6	-
知的障害者更正施設	9(1)	682(10)	保育所	203	16,425
			へき地保育所	3	100

(注) () は通所及び通園で外書き

人口10万人当たりの医療体制
総務省統計局「統計でみる県のすがた」

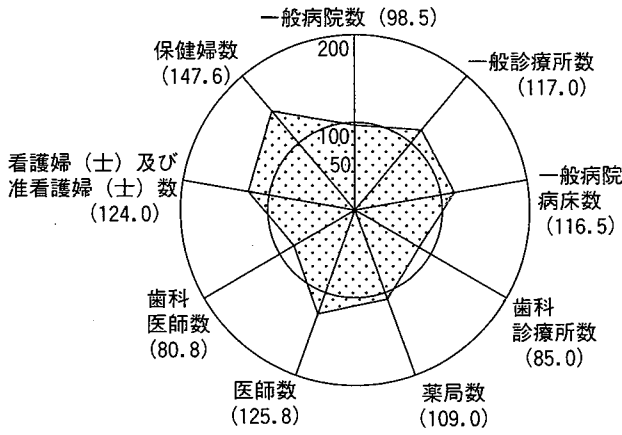

(衛 生)

本県の医療水準は、人口10万人当たりで見ると、医師数、保健婦数などで全国水準を上回っています。

平成12年中の死亡数は5,935人で前年に比べ84人増加しています。内訳は、三大死因（悪性新生物、心疾患、脳血管疾患）で、全体の60.4%を占めています。

また、三大死因別死亡数の推移を見ると、悪性新生物は1,741人、心疾患は891人、脳血管疾患は956人となり、合計で53人の増加になりました。

指 標 名	鳥取県	順位	全国	年次
平均寿命(男)	76.09歳	42	76.70	7
平均寿命(女)	83.59歳	14	83.22	7
医師数(人口10万人当たり)	243.3人	5	191.6	12
保健婦(士)数()	41.4人	10	29.0	12

死因別死亡数の割合

県福祉保健課

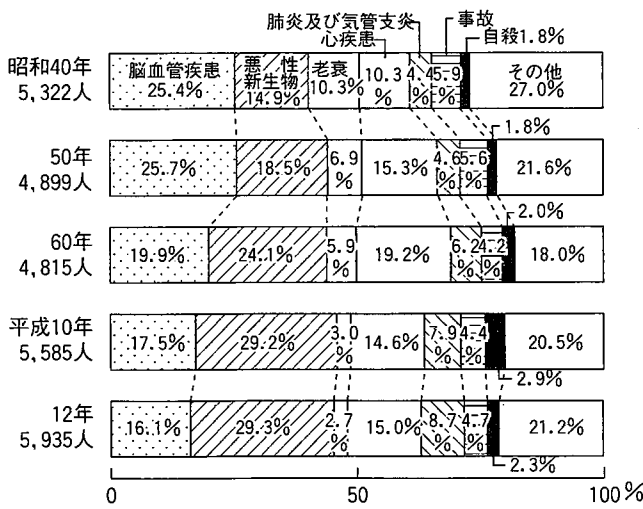

三大死因別死亡数の推移

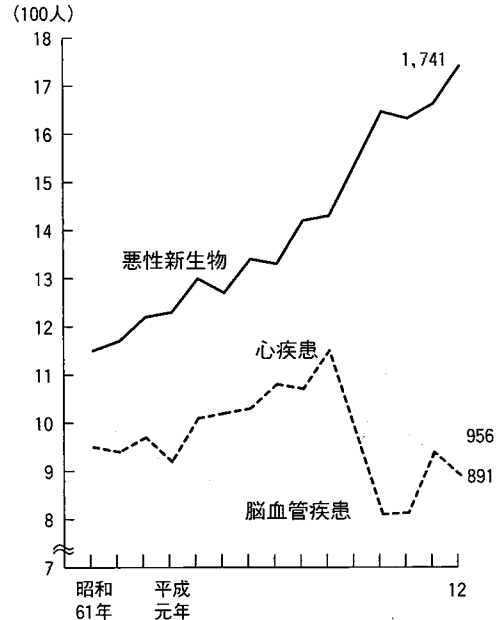

単位：施設・床・所・人

医療施設等の状況

県医務薬事課

年 次	病院数	診療所	病 床 数		歯 科 診 療 所	薬 局	医 師	歯科医師	看護婦(士) 及 び 准看護婦(士)	保健婦
			病 院	診 療 所						
平成 8 年	42	518	8,629	1,686	241	206	1,526	335	5,752	233
9	44	518	8,631	1,672	245	214	—	—	—	—
10	44	508	8,773	1,627	253	232	1,449	336	6,113	248
11	44	519	8,741	1,511	257	239	—	—	—	—
12	46	538	9,105	1,486	271	243	1,574	337	6,509	254

(注) 医師、歯科医師、看護婦(士)及び准看護婦(士)、保健婦については隔年調査

(犯 罪)

平成13年の刑法犯認知件数は7,468件、検挙件数は2,889件、検挙人員は2,167人となっています。

これを前年に比べると、認知件数は786件(11.8%) 検挙人員は257人(13.5%) 増加し、検挙件数は753件(20.7%) 減少しています。

(火 災)

平成13年中の火災発生件数は296件、死傷者47人、損害額5億3544万円となっています。

これを前年に比べると、件数は2件、死傷者は9人減少、損害額は6,755万円増加しています。

出火原因別では、「その他」「不明・調査中」を除き、「こんろ」が一番多く、以下「放火」(「放火の疑い」を含む)(31件)、「たき火」(29件)、火入れ(20件)、たばこ(15件)となっている。

指 標 名	鳥取県	順位	全国	年次
刑法犯認知件数(人口千人当たり)	12.2件	8	21.6	13
重要犯罪検挙率	70.1%	12	53.0	13
重要窃盗犯検挙率	32.1%	24	27.1	13
火災出火件数(人口10万人当たり)	45.4件	24	46.2	11

(注) 重要犯罪(殺人、強盗、放火、強姦、略取誘拐、強制わいせつ) 重要窃盗犯(侵入盗、自動車盗、ひったくり、すり)とは治安情勢を観察する場合に、統計上その指標となる犯罪として掲げるものを言う。

刑法犯認知・検挙件数及び検挙人員

県警察本部

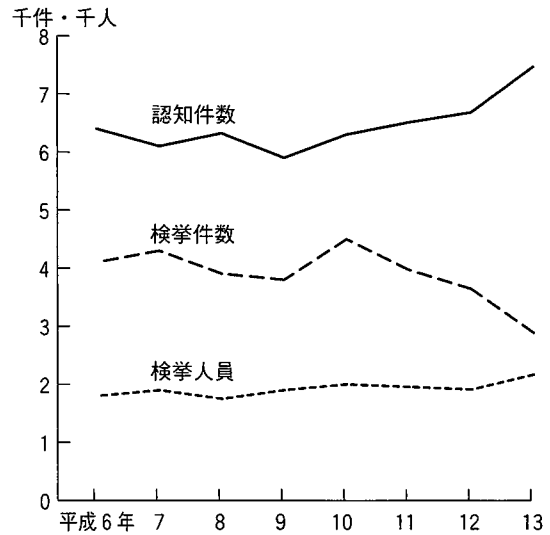

犯罪認知件数の罪種別割合 (平成13年)

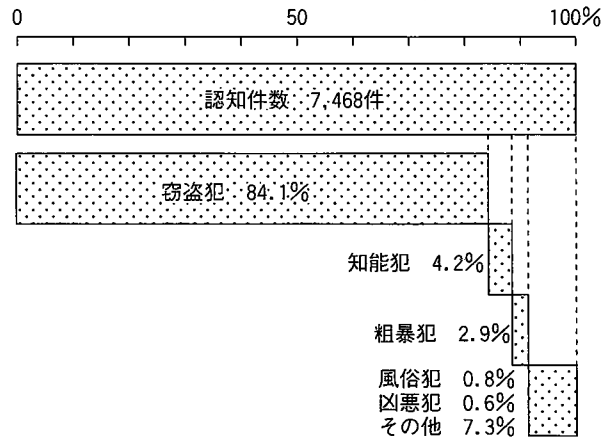

年齢区分別刑法犯検挙人員の割合 (平成13年)

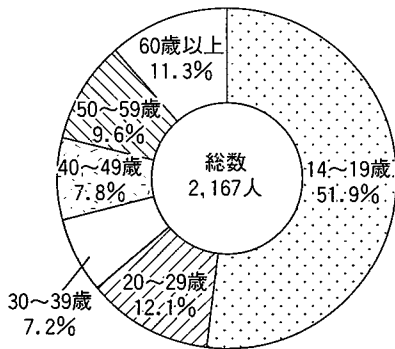

月別火災発生件数 (平成13年)

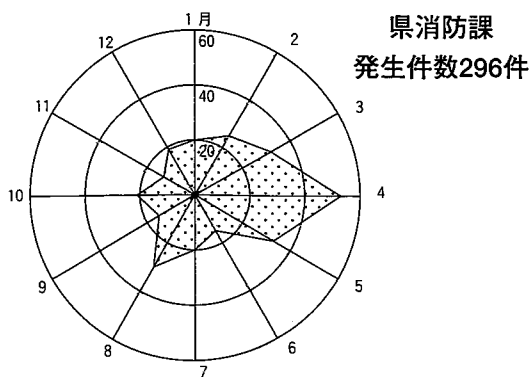

原因別火災発生件数の推移

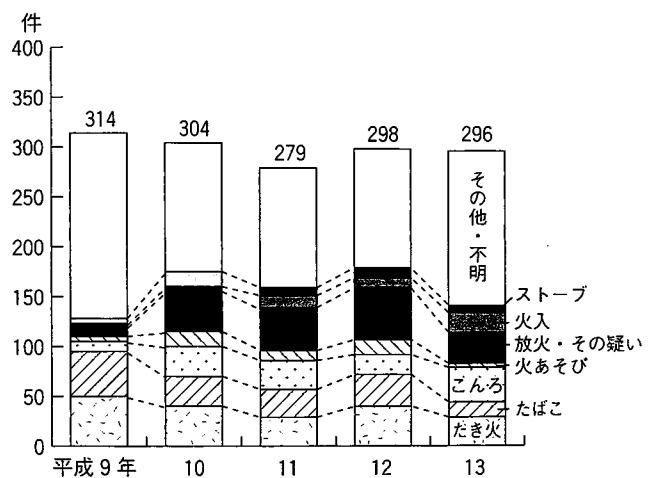

交通事故発生件数及び死傷者数

(事故件数は人身事故のみ)

県警察本部

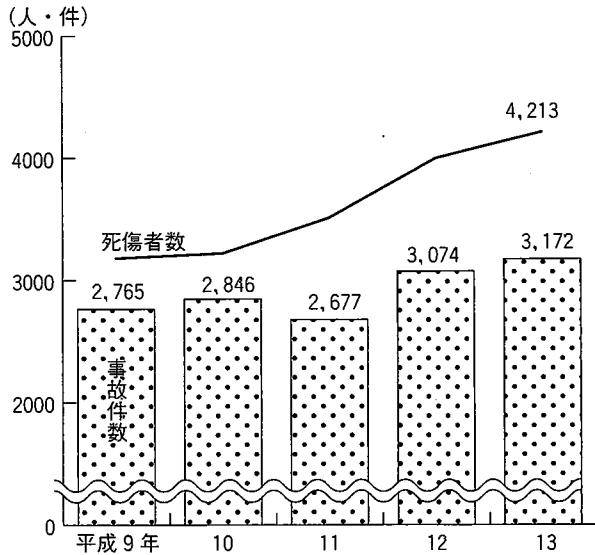

交通事故状態別死傷者の割合 (平成13年)

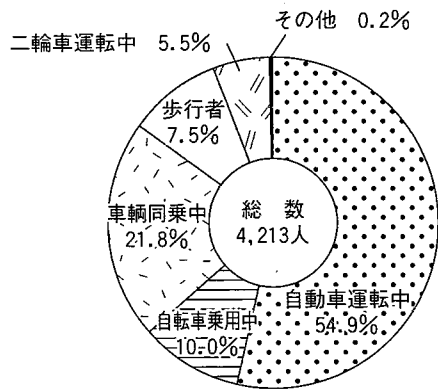

産業別労働災害死傷者の割合 (平成13年)

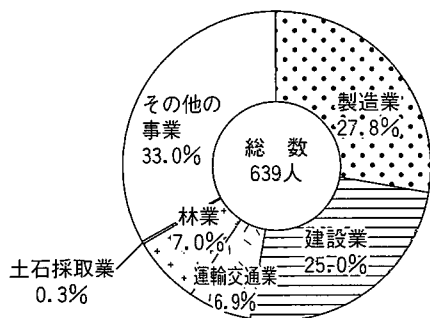

(交通事故)

平成13年中に県下で発生した交通事故は、3,172件、死者61人、傷者4,152人と、前年に比べ98件増加、死者6人増加、傷者209人増加しました。

(労働災害)

平成13年中の労働災害死傷者数は639人となっています。

産業別に見ると製造業(27.8%)が最も多く、次いで建設業(25.0%)、運輸交通業の順になっています。

指 標 名	鳥取県	ベスト順位	全国	年次
交通事故発生件数(人口10万人当たり)	517.2件	5	746.2	13
死傷者数()	687.0人	5	937.3	13

時間帯別交通事故発生件数 (平成13年)

発生件数3,172件

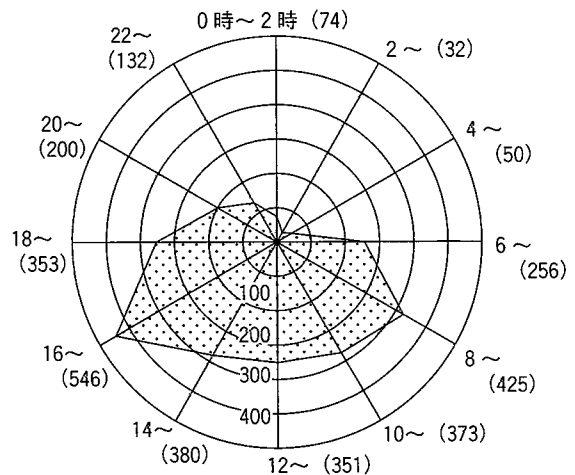

労働災害死傷者数

鳥取労働局

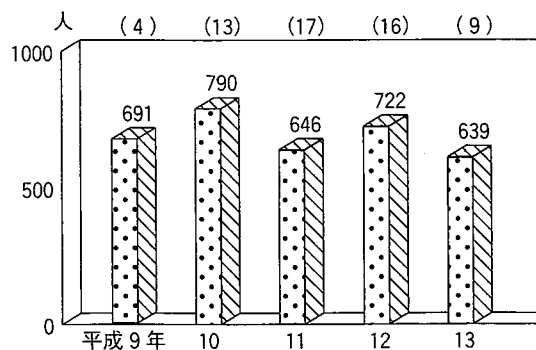

・休業4日以上の死傷者数の合計

・ () は死亡者数で内数

(観光)

本県は、鳥取砂丘や大山など、四季折々変化に富んだ美しい自然をはじめ、県内各地に湧出する温泉、貴重な文化遺産など豊かな観光資源に恵まれています。

また、とっとり花回廊、響の森、燕趙園、夢みなど公園、鳥取二十世紀梨記念館など、本県の自然・歴史・文化を活かした観光施設が整備され、旅の楽しさを深めてくれます。

(旅券)

平成13年の旅券の発行件数は、1万9911件で、前年に比べ3,136件(△13.6%)減少しました。

また、渡航先別出国者数(平成12年)は、韓国が一番多く23.7%、次いでアメリカ合衆国の21.6%、中国の12.1%の順になっています。

四季別観光客の割合(平成12年実人数)

県観光課

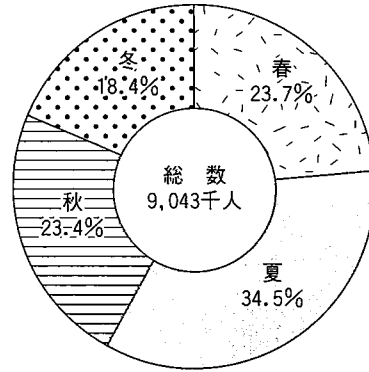

発地別観光客数(平成12年実人数)

(単位：千人) 県観光課

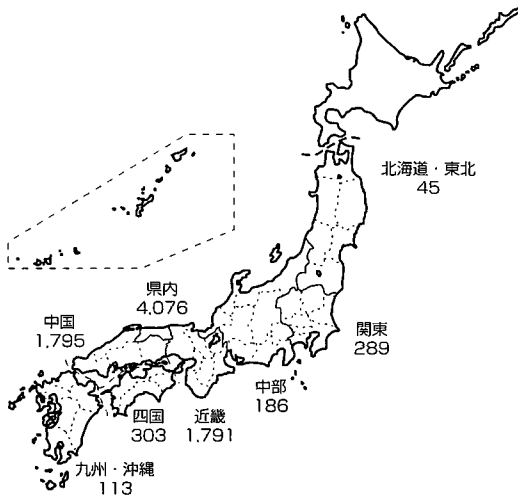

利用交通機関別観光客数(平成12年実人数)

(単位：千人) 県観光課

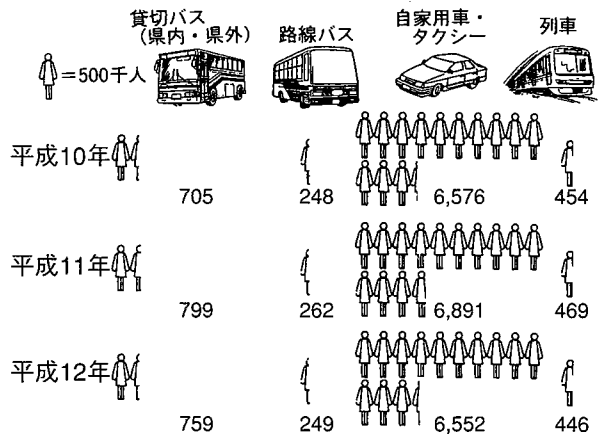

渡航先別出国者数(平成12年)

法務省「出入国管理統計年報」

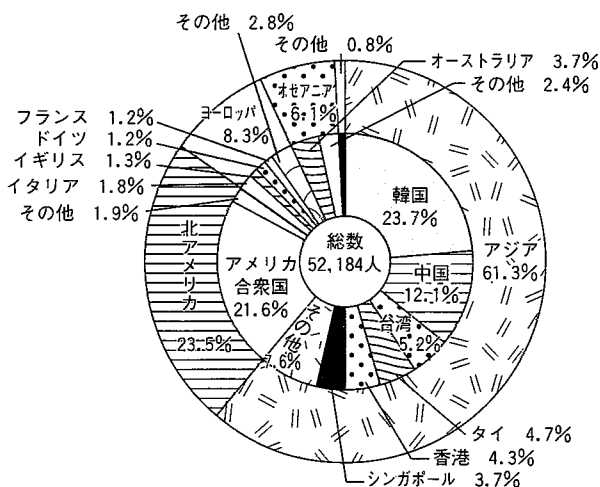

旅券発行数の推移

県国際課

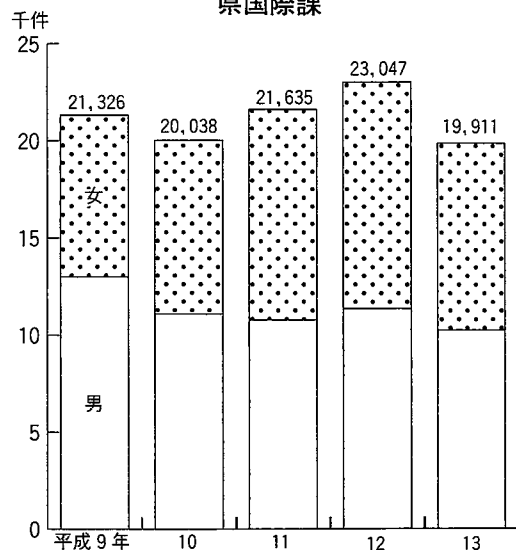

鳥取県の1日

出生



結婚



電気 (需要電力量)

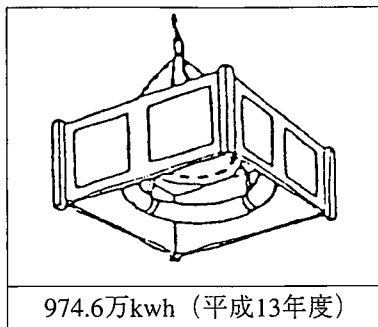

新設着工住宅

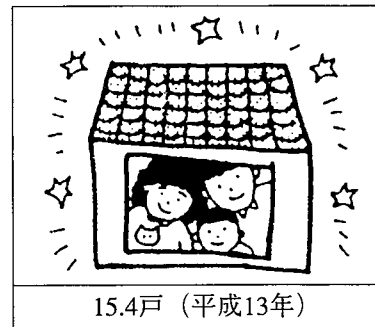

ガス (家庭用ガス)

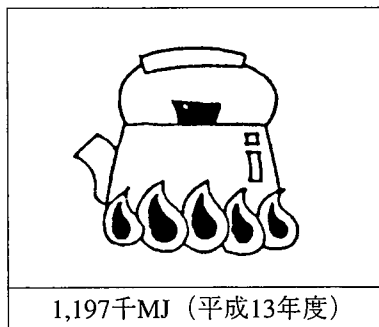

水の給水量 (上水道・簡易水道)

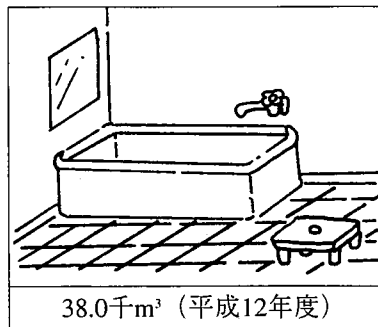

ごみ (収集ゴミ総量)

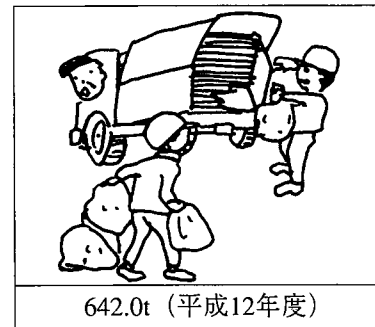

J R (乗車人員)

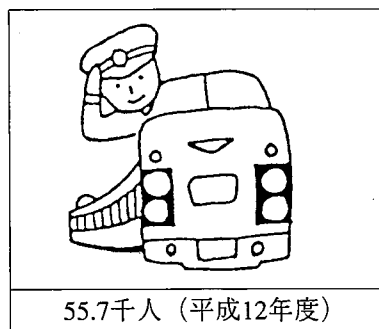

バス (輸送人員)

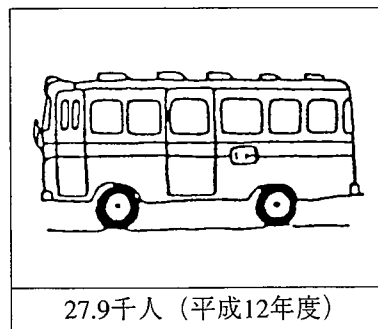

飛行機 (利用客)



酒類消費量



交通事故

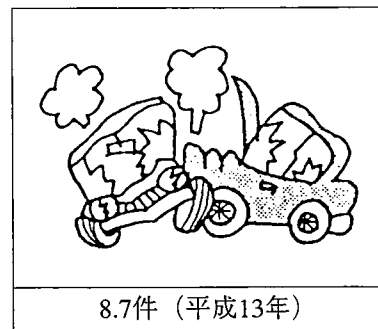

死亡

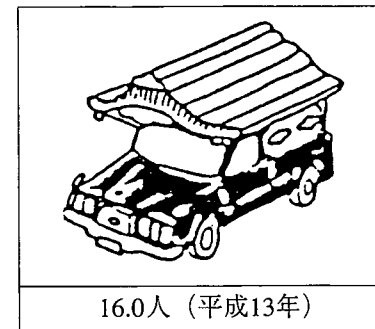

居 住

○持ち家比率

平成12年国勢調査によると鳥取県の持ち家比率は71.6%で全国11番目

○居住室数（持ち家）（1住宅あたり）

平成10年住宅・土地統計によると鳥取県の居住室数は7.21室で全国5番目

教 育

○小学校数（人口10万人あたり）

平成12年の人口10万人あたりの小学校数は495.3校で全国10番目

○高等学校数（人口10万人あたり）

平成12年の人口10万人あたりの高等学校数は148.0校で全国15番目

家 計

○実収入（1世帯あたり1ヶ月間）（勤労者）

平成12年の勤労者世帯1世帯あたり1ヶ月の実収入は489.6千円で全国42番目

○消費支出（1世帯あたり1ヶ月間）（全世帯）

平成12年の消費支出は273.1千円で全国45番目

労 働

○共働き世帯割合

平成12年国勢調査によると共働き世帯割合は38.51%で山形、福井、富山、新潟に続き全国5番目

○女性就業率

平成12年国勢調査によると女性就業率は52.0%で長野、福井に次いで全国3番目

自然環境

○降水日数（平成12年）

年間降水日数は152日で全国8番目

○日照時間（平成12年）

年間日照時間は1,755時間で全国39番目

経済基盤

○県民所得（県民一人あたり）

平成11年度の県民所得は259万8千円で全国36番目

○個人預貯金残高

平成11年度の個人預貯金残高は525.5万円で全国28番目

行政基盤

○財政力指数（県財政）

平成12年度の財政力指数は0.227で全国45番目

○経常収支比率（県財政）

平成11年度の経常収支比率は74.4%で全国47番目

安 全

○警察官数（人口千人あたり）

平成12年の人口千人あたりの警察官数は1.85人で全国11番目

○消防吏員数（人口10万人あたり）

平成11年度の人口10万人あたりの消防吏員は115.5人で全国25番

市町村勢一覽

市 町	市町村役場			面積 (13.10.1) Km ²	国勢調査(12.10.1)				県推計人口(13.10.1)			
	所在地	郵便番号	電話番号		世帯数	人口	男	女	世帯数	人口	男	女
県 計	-	-	-	3,507.19	201,067	613,289	293,403	319,886	203,888	613,097	293,156	319,941
市 計	-	-	-	546.86	132,712	375,749	180,641	195,108	134,997	376,930	181,119	195,811
郡 計	-	-	-	2,960.33	68,355	237,540	112,762	124,778	68,891	236,167	112,037	124,130
鳥取市	尚徳町116	680-8571	0857-22-8111	237.20	53,659	150,439	73,477	76,962	54,672	151,145	73,883	77,262
米子市	加茂町1-1	683-8686	0859-22-7111	106.41	49,985	138,756	66,120	72,636	50,893	139,402	66,277	73,125
倉吉市	葵町722	682-8611	0858-22-8111	174.50	16,563	49,711	23,288	26,423	16,751	49,518	23,218	26,300
境港市	上道町3000	684-8501	0859-44-2111	28.75	12,505	36,843	17,756	19,087	12,681	36,865	17,741	19,124
岩美郡	-	-	-	250.71	7,411	26,086	12,353	13,733	7,479	25,922	12,312	13,610
国府町	町屋305-1	680-0197	0857-39-0567	93.40	2,510	8,620	4,079	4,541	2,563	8,630	4,110	4,520
岩美町	浦富675-1	681-8501	0857-73-1411	122.37	4,001	14,015	6,619	7,396	4,002	13,847	6,547	7,300
福部村	細川668	689-0102	0857-75-2111	34.94	900	3,451	1,655	1,796	914	3,445	1,655	1,790
八頭郡	-	-	-	875.74	13,939	50,167	23,947	26,220	13,993	49,595	23,617	25,978
郡家町	郡家493	680-0493	0858-76-0201	85.53	2,707	10,009	4,819	5,190	2,756	10,081	4,841	5,240
船岡町	船岡539	680-0495	0858-72-0044	53.67	1,191	4,664	2,237	2,427	1,198	4,586	2,192	2,394
河原町	渡一木277	680-1221	0858-76-3111	83.62	2,271	8,382	4,002	4,380	2,280	8,289	3,937	4,352
八東町	北山63-1	680-0601	0858-84-1222	67.51	1,453	5,572	2,664	2,908	1,460	5,473	2,609	2,864
若桜町	若桜801-5	680-0792	0858-82-2211	199.31	1,545	4,998	2,363	2,635	1,519	4,874	2,309	2,565
用瀬町	用瀬832	689-1201	0858-87-2111	81.60	1,223	4,324	2,054	2,270	1,225	4,254	2,025	2,229
佐治村	加瀬木2519-3	689-1313	0858-88-0211	79.89	816	2,835	1,364	1,471	814	2,777	1,332	1,445
智頭町	智頭2072-1	689-1402	0858-75-4111	224.61	2,733	9,383	4,444	4,939	2,741	9,261	4,372	4,889
気高郡	-	-	-	155.01	6,411	22,693	10,820	11,873	6,493	22,597	10,779	11,818
気高町	浜村282-1	689-0331	0857-82-0011	34.31	2,915	10,004	4,764	5,240	2,946	9,963	4,758	5,205
鹿野町	鹿野1517	689-0405	0857-84-2011	52.77	1,144	4,594	2,149	2,445	1,145	4,585	2,148	2,437
青谷町	青谷667	689-0501	0857-85-0011	67.93	2,352	8,095	3,907	4,188	2,402	8,049	3,873	4,176
東伯郡	-	-	-	606.09	19,647	66,975	31,879	35,096	19,820	66,795	31,781	35,014
羽合町	久留19-1	682-0723	0858-35-3111	12.22	2,308	7,767	3,672	4,095	2,359	7,853	3,716	4,137
泊村	泊534-1	689-0601	0858-34-3111	14.56	885	3,056	1,447	1,609	895	3,056	1,449	1,607
東郷町	龍島500	689-0714	0858-32-1111	47.07	1,870	6,558	3,118	3,440	1,902	6,569	3,118	3,451
三朝町	大瀬999-2	682-0195	0858-43-1111	233.46	2,549	7,921	3,721	4,200	2,558	7,882	3,685	4,197
関金町	大鳥居193-1	682-0498	0858-45-2111	97.65	1,249	4,316	2,100	2,216	1,258	4,286	2,091	2,195
北条町	土下112	689-2111	0858-36-3111	20.92	2,295	7,865	3,734	4,131	2,329	7,848	3,708	4,140
大栄町	由良宿423-1	689-2292	0858-37-3111	36.23	2,461	9,050	4,362	4,688	2,480	8,987	4,331	4,656
東伯町	徳万591-2	689-2392	0858-52-2111	82.20	3,506	12,098	5,753	6,345	3,521	12,067	5,740	6,327
赤碕町	赤碕1142-3	689-2501	0858-55-0111	57.70	2,524	8,344	3,972	4,372	2,518	8,247	3,943	4,304
西伯郡	-	-	-	372.83	14,413	51,094	24,125	26,969	14,558	51,018	24,060	26,958
西伯町	法勝寺377-1	683-0351	0859-66-3111	83.08	2,272	8,168	3,863	4,305	2,297	8,206	3,874	4,332
会見町	天万558	683-0201	0859-64-2211	30.95	1,111	4,042	1,906	2,136	1,136	4,069	1,904	2,165
岸本町	吉長37-3	689-4133	0859-68-3111	39.05	2,012	7,271	3,495	3,776	2,030	7,275	3,475	3,800
日吉津村	日吉津872-15	689-3553	0859-27-0211	4.16	837	2,971	1,371	1,600	866	3,066	1,423	1,643
淀江町	西原1129-1	689-3492	0859-56-3111	25.80	2,715	9,081	4,252	4,829	2,737	9,019	4,219	4,800
大山町	国信550-1	689-3309	0859-53-3311	84.45	1,853	6,730	3,185	3,545	1,880	6,706	3,172	3,534
名和町	御来屋328	689-3211	0859-54-3111	45.02	2,159	7,598	3,569	4,029	2,152	7,493	3,532	3,961
中山町	赤坂66	689-3111	0859-58-6111	60.32	1,454	5,233	2,484	2,749	1,460	5,184	2,461	2,723
日野郡	-	-	-	699.95	6,534	20,525	9,638	10,887	6,548	20,240	9,488	10,752
日南町	霞800	689-5292	0859-82-1111	340.87	2,255	6,696	3,092	3,604	2,239	6,579	3,040	3,539
日野町	根雨101	689-4503	0859-72-0331	134.02	1,557	4,516	2,140	2,376	1,557	4,422	2,091	2,331
江府町	江尾475	689-4401	0859-75-2211	124.66	1,138	3,921	1,843	2,078	1,127	3,853	1,806	2,047
溝口町	溝口647	689-4292	0859-62-0711	100.40	1,584	5,392	2,563	2,829	1,625	5,386	2,551	2,835
資料出所	県市町村振興課			国土 地理院	総務省統計局				県統計課			

※1 東郷池(4.08km²)は境界未定のため、羽合町及び東郷町の面積には含まれない。

赤碕町及び中山町は境界未定(合計118.02km²)

大山町及び名和町は境界未定(合計129.47km²)

市町村勢一覽

産業別15歳以上就業者数 (12年国勢調査) 人				自然動態(13年) 人			社会動態(13年) 人		
総数	第1次産業	第2次産業	第3次産業	出生	死亡	自然増減	転入	転出	社会増減 (△転出超過)
319,442	36,741	94,790	186,316	5,633	5,825	-192	25,206	25,087	119
190,304	10,645	53,384	124,825	3,927	3,135	792	17,509	17,094	415
129,138	26,096	41,406	61,491	1,706	2,690	-984	7,697	7,993	-296
76,040	3,344	22,034	50,057	1,613	1,134	479	6,780	6,652	128
70,114	3,322	17,901	48,215	1,517	1,123	394	6,961	6,634	327
25,729	2,895	7,680	15,090	466	511	-45	1,970	2,128	-158
18,421	1,084	5,769	11,463	331	367	-36	1,798	1,680	118
13,590	2,102	4,987	6,481	229	277	-48	930	990	-60
4,553	628	1,665	2,256	103	63	40	424	429	-5
7,036	983	2,735	3,305	102	173	-71	391	457	-66
2,001	491	587	920	24	41	-17	115	104	11
26,721	5,147	9,761	11,803	309	574	-265	1,281	1,548	-267
5,454	999	1,816	2,637	79	108	-29	391	317	74
2,502	462	939	1,100	28	49	-21	88	125	-37
4,683	1,109	1,466	2,106	52	91	-39	217	259	-42
3,074	807	1,036	1,229	22	64	-42	102	155	-53
2,526	409	946	1,171	21	71	-50	109	169	-60
2,289	282	887	1,119	33	48	-15	96	159	-63
1,579	533	510	535	14	40	-26	53	87	-34
4,614	546	2,161	1,906	60	103	-43	225	277	-52
11,894	1,627	4,493	5,761	162	242	-80	611	637	-26
5,335	649	1,981	2,702	83	115	-32	292	309	-17
2,255	341	747	1,166	24	36	-12	94	100	-6
4,304	637	1,765	1,893	55	91	-36	225	228	-3
37,267	8,588	10,716	17,915	533	714	-181	2,380	2,331	49
4,019	530	1,107	2,378	72	70	2	407	318	89
1,667	352	529	786	34	30	4	79	98	-19
3,824	1,067	891	1,863	39	63	-24	216	186	30
4,337	785	1,067	2,478	60	90	-30	274	303	-29
2,424	632	710	1,077	23	48	-25	138	149	-11
4,457	920	1,367	2,167	54	80	-26	346	307	39
5,259	1,597	1,349	2,311	85	104	-19	296	330	-34
6,766	1,681	2,192	2,870	107	144	-37	438	392	46
4,514	1,024	1,504	1,985	59	85	-26	186	248	-62
28,515	5,775	8,199	14,496	374	593	-219	1,870	1,783	87
4,283	618	1,347	2,291	63	88	-25	310	254	56
2,250	411	718	1,121	27	52	-25	179	148	31
4,014	577	1,091	2,342	51	79	-28	314	283	31
1,636	200	454	979	39	22	17	163	100	63
5,100	654	1,491	2,949	70	93	-23	328	372	-44
3,921	1,044	1,028	1,847	48	96	-48	224	219	5
4,174	1,139	1,195	1,839	39	93	-54	230	245	-15
3,137	1,132	875	1,128	37	70	-33	122	162	-40
11,151	2,857	3,250	5,035	99	290	-191	625	704	-79
3,631	1,190	991	1,449	37	110	-73	168	210	-42
2,401	406	764	1,226	22	64	-42	153	180	-27
2,159	552	611	996	24	51	-27	100	127	-27
2,960	709	884	1,364	16	65	-49	204	187	17
総務省統計局 <small>※2</small>				県統計課					

※2 総数には、分類不能の産業を含む。

市町村勢一覽

市町村	農家数(12.2.1)		農家人口 (12.2.1) 人	耕地面積(13.8.1)			米(水稻・13年)		林野面積 (12.8.1) ha	農業 粗生産額 (12年) 千万円
	総数	(うち) 専業		計 ha	田 ha	畑 ha	作付面積 ha	収穫量 t		
県計	37,697	4,168	166,867	37,200	25,200	12,000	14,600	78,800	257,668	7,751
市計	10,550	1,086	47,986	—	—	—	—	—	25,313	—
郡計	27,147	3,082	118,881	—	—	—	—	—	232,355	—
鳥取市	3,767	274	17,798	2,800	2,430	371	1,460	7,820	13,304	459
米子市	3,486	369	16,039	2,530	1,690	847	1,120	6,260	1,609	594
倉吉市	2,869	377	12,343	3,240	2,120	1,120	1,180	6,300	10,353	630
境港市	428	66	1,806	404	67	337	34	155	47	165
岩美郡	2,401	224	10,612	—	—	—	—	—	19,860	—
国府町	864	76	3,759	840	651	189	411	2,180	7,362	106
岩美町	1,139	101	4,983	910	825	85	454	2,470	10,108	120
福部村	398	47	1,870	457	224	233	143	734	2,390	106
八頭郡	6,188	553	27,668	—	—	—	—	—	76,719	—
郡家町	1,088	92	5,067	892	691	201	435	2,370	6,482	182
船岡町	611	46	2,786	445	384	61	204	1,100	4,472	59
河原町	1,193	112	5,330	922	669	253	397	2,160	6,135	137
八東町	813	75	3,790	603	390	213	256	1,390	5,553	141
若桜町	536	67	2,188	345	255	90	158	844	18,825	56
用瀬町	450	32	2,083	276	227	49	130	706	7,396	45
佐治村	462	59	1,923	374	164	210	99	516	7,030	89
智頭町	1,035	70	4,501	567	526	41	301	1,610	20,826	67
気高郡	1,953	160	8,902	—	—	—	—	—	11,072	—
気高町	736	61	3,410	808	694	114	455	2,510	1,624	120
鹿野町	491	32	2,293	493	471	22	290	1,550	4,257	65
青谷町	726	67	3,199	595	412	183	261	1,360	5,191	90
東伯郡	7,154	994	31,532	—	—	—	—	—	42,148	—
羽合町	603	57	2,594	487	300	187	181	981	131	71
泊村	231	24	1,051	234	87	147	50	257	756	62
東郷町	837	119	3,779	850	399	451	268	1,450	3,055	242
三朝町	946	135	3,812	888	639	249	336	1,680	20,748	105
関金町	606	73	2,678	941	714	227	380	1,970	7,753	140
北条町	806	93	3,487	842	424	418	280	1,470	456	240
大栄町	983	213	4,593	1,490	555	933	333	1,800	990	607
東伯町	1,261	163	5,684	2,030	1,050	982	458	2,440	4,481	771
赤碕町	881	117	3,854	1,010	561	449	301	1,560	3,778	237
西伯郡	6,045	665	26,946	—	—	—	—	—	22,368	—
西伯町	940	76	4,204	767	676	91	393	2,150	6,555	134
会見町	520	36	2,385	552	370	182	227	1,250	1,969	83
岸本町	763	72	3,465	902	628	274	364	2,040	1,835	132
日吉津村	242	12	1,198	142	103	39	82	456	7	25
淀江町	654	52	3,080	706	489	217	316	1,800	1,193	203
大山町	1,094	138	4,798	1,530	1,080	445	556	3,170	5,312	275
名和町	991	142	4,204	1,440	596	847	316	1,700	1,909	351
中山町	841	137	3,612	1,260	604	651	285	1,590	3,588	286
日野郡	3,406	486	13,221	—	—	—	—	—	60,188	—
日南町	1,274	210	4,629	1,610	1,430	172	788	4,260	30,359	323
日野町	601	72	2,211	446	391	55	192	1,010	11,913	48
江府町	694	93	2,817	772	592	180	336	1,860	10,180	84
溝口町	837	111	3,564	832	668	164	345	1,910	7,736	102
資料出所	農 林 水 産 省 ^{※1}									

※1 ラウンドのため、計と内訳が一致しない場合がある。

市町村勢一覽

労働力状態 (12年国勢調査)		事業所 (8.10.1)		工業 (12.12.31)			商業(9.6.1)		
労働力人口	労働力率	事業所数	従業者数	事業所数	従業者数	製造品 出荷額等	商店数	従業者数	年間商品 販売額
人	%	所	人	所	人	百万円	店	人	百万円
331,275	63.8	33,847	291,908	1,484	46,980	1,199,558	9,839	55,594	1,870,914
198,249	62.8	22,621	211,447	857	31,017	958,370	6,724	43,551	1,626,323
133,026	65.5	11,226	80,461	627	15,963	240,189	3,115	12,043	244,591
78,956	62.8	9,093	89,108	365	14,913	443,277	2,615	16,442	636,527
73,151	62.7	7,916	74,362	231	8,131	351,535	2,340	17,128	647,097
26,834	63.5	3,623	28,988	130	4,280	93,248	1,151	6,198	205,483
19,308	61.9	1,989	18,989	131	3,693	70,309	618	3,783	137,216
14,031	63.4	1,157	8,166	69	2,048	33,176	300	1,118	22,994
4,689	63.9	298	2,221	19	473	5,115	60	265	10,595
7,289	61.1	672	4,694	39	1,387	27,077	182	547	7,949
2,053	72.0	187	1,251	11	188	984	58	306	4,451
27,597	64.5	2,362	15,627	154	3,214	41,362	697	2,445	36,329
5,612	67.1	378	3,000	18	441	6,566	127	512	8,026
2,577	65.6	183	1,078	13	213	1,831	39	183	2,245
4,827	68.0	336	2,046	17	279	3,442	86	344	4,921
3,170	67.3	219	1,390	11	353	3,022	72	176	3,053
2,608	59.6	319	1,701	15	353	3,471	98	241	3,232
2,387	63.6	227	1,626	14	380	9,186	76	243	4,164
1,612	65.1	134	700	18	185	1,201	30	94	1,127
4,804	59.4	566	4,086	48	1,010	12,642	169	652	9,560
12,237	63.5	1,116	7,188	75	1,838	21,885	328	960	15,941
5,510	65.1	516	3,188	27	740	10,703	145	424	7,709
2,300	59.1	209	1,489	12	217	2,228	60	180	1,948
4,427	64.1	391	2,511	36	881	8,954	123	356	6,284
38,419	67.5	3,286	25,381	173	4,579	72,759	921	3,813	106,789
4,160	64.7	393	2,851	17	325	4,478	121	564	24,268
1,725	66.9	138	768	6	67	230	49	136	2,960
3,928	70.6	278	1,694	9	226	2,280	80	283	5,342
4,462	65.0	376	3,384	11	298	1,804	84	351	10,503
2,483	67.2	188	1,255	10	166	1,710	51	204	3,042
4,603	69.6	344	2,710	24	545	6,957	81	356	8,599
5,396	69.9	382	3,310	29	766	8,890	113	455	11,001
6,984	67.8	742	6,323	44	1,809	42,987	211	1,028	33,556
4,678	65.6	445	3,086	23	377	3,423	131	436	7,519
29,360	66.7	2,074	15,781	107	3,242	56,514	541	2,524	43,887
4,412	62.2	281	2,273	13	744	10,354	70	296	4,220
2,323	66.9	126	865	5	75	293	26	130	1,367
4,120	67.2	237	2,010	15	352	4,165	52	270	5,474
1,690	67.0	139	1,173	9	244	2,863	32	150	3,464
5,264	67.5	459	3,667	29	802	10,088	133	753	15,000
4,024	68.8	298	2,085	14	424	15,867	74	247	4,085
4,301	64.8	335	2,462	13	329	10,973	101	425	6,055
3,226	71.2	199	1,246	9	272	1,911	53	253	4,223
11,382	63.3	1,231	8,318	49	1,042	14,493	328	1,183	18,651
3,687	62.4	446	2,613	15	210	1,689	131	403	6,087
2,467	61.5	339	2,450	16	240	2,681	87	327	6,012
2,199	64.8	184	1,319	9	126	2,199	52	193	2,491
3,029	64.7	262	1,936	9	466	7,924	58	260	4,061
総務省統計局				県統計課 ^{※2}			経済産業省 ^{※3}		

※2 従業者4人以上の事業所。

※3 飲食店を除く。

市町村勢一覽

市町村	市町村財政(普通会計・12年度) 千円			財政力指数 (10~12年度平均)	市町村道(13.4.1)			自動車 保有台数 (13.3.31) 台	水道(13.3.31)	
	歳入決算額	(うち) 市町村税	歳出決算額		実延長 m	改良率 %	舗装率 %		給水人口	普及率 %
県計	325,958,074	69,330,118	318,045,161	0.338	6,201,074	61.5	87.8	430,962	598,950	96.4
市計	170,974,856	48,495,817	167,789,641	0.618	-	-	-	257,969	370,535	-
郡計	154,983,218	20,834,301	150,255,520	0.257	-	-	-	172,993	228,415	-
鳥取市	68,801,301	20,618,567	67,570,959	0.667	758,490	68.2	91.8	99,901	147,029	98.7
米子市	57,774,588	18,001,916	57,240,833	0.737	814,535	69.0	92.3	97,096	139,410	99.6
倉吉市	26,295,144	5,975,665	25,272,442	0.471	456,420	60.7	91.4	36,158	47,551	95.2
境港市	18,103,823	3,899,669	17,705,407	0.542	312,814	47.8	84.9	24,814	36,545	96.5
岩美郡	16,118,496	1,975,726	15,673,493	0.242	-	-	-	17,912	25,559	-
国府町	4,806,465	639,115	4,715,470	0.250	126,586	39.0	73.7	5,915	8,340	97.4
岩美町	8,089,853	1,082,336	7,878,725	0.298	189,758	36.7	79.7	9,127	13,748	95.0
福部村	3,222,178	254,275	3,079,298	0.181	52,121	70.3	92.3	2,870	3,471	97.6
八頭郡	31,838,940	3,570,918	30,775,839	0.200	-	-	-	35,553	46,539	-
郡家町	4,961,192	734,285	4,837,086	0.271	90,208	49.1	96.1	7,277	9,878	95.1
船岡町	2,661,769	287,177	2,605,407	0.176	69,900	70.6	93.6	3,215	3,998	83.2
河原町	4,586,953	587,302	4,479,562	0.222	121,031	45.7	73.5	6,171	8,185	94.5
八東町	3,623,105	364,243	3,523,032	0.185	68,948	32.8	83.4	3,060	5,510	95.9
若桜町	3,662,149	302,772	3,403,449	0.153	65,179	60.9	68.4	1,995	4,715	91.6
用瀬町	2,864,993	375,978	2,686,517	0.215	75,447	60.3	85.4	6,761	4,446	99.8
佐治村	2,638,510	170,777	2,549,190	0.120	60,605	56.2	78.5	3,888	2,778	92.9
智頭町	6,840,269	748,384	6,691,596	0.226	79,598	55.8	87.0	3,186	7,029	72.4
気高郡	13,918,021	1,692,343	13,630,405	0.251	-	-	-	14,382	22,710	-
気高町	5,146,015	782,413	5,034,168	0.315	161,591	86.6	85.4	6,534	10,211	100
鹿野町	4,288,071	333,981	4,213,188	0.199	73,586	54.5	80.7	2,995	4,182	93.2
青谷町	4,483,935	575,949	4,383,049	0.221	138,778	27.7	79.6	4,853	8,317	98.4
東伯郡	37,770,612	5,764,459	36,814,053	0.261	-	-	-	50,541	67,109	-
羽合町	3,957,386	704,702	3,860,296	0.269	95,228	63.9	90.4	5,339	7,853	99.6
泊村	2,235,370	195,258	2,193,218	0.149	20,444	44.1	97.9	2,106	3,086	97.7
東郷町	3,640,092	506,778	3,520,694	0.206	76,830	86.1	98.3	4,559	6,741	99.2
三朝町	5,125,206	794,302	5,001,334	0.276	123,182	54.9	82.6	5,508	7,400	90.0
関金町	3,749,625	277,478	3,675,676	0.149	188,921	60.0	71.1	3,262	4,013	90.3
北条町	3,508,250	627,431	3,447,476	0.300	152,798	69.0	88.8	6,174	8,065	99.0
大栄町	4,839,700	753,835	4,760,919	0.303	184,926	76.8	100	7,670	9,236	99.2
東伯町	6,177,364	1,253,593	6,181,305	0.383	171,968	54.6	88.7	9,583	12,195	97.1
赤碕町	4,537,619	651,082	4,173,135	0.263	139,093	60.0	88.0	6,338	8,520	99.5
西伯郡	32,010,974	5,105,822	30,881,557	0.321	-	-	-	39,001	50,621	-
西伯町	6,748,884	597,488	6,605,622	0.249	136,679	52.9	93.0	5,692	8,001	96.6
会見町	3,453,898	267,825	3,169,583	0.193	68,111	84.5	98.7	2,896	4,191	99.8
岸本町	3,802,007	780,198	3,612,515	0.365	116,038	65.6	94.4	5,318	7,022	94.3
日吉津村	1,720,023	1,030,362	1,655,576	0.698	26,053	100	99.8	2,412	3,117	100
淀江町	4,917,027	895,816	4,838,749	0.391	99,984	55.6	91.4	7,074	9,330	99.7
大山町	4,197,582	585,605	4,125,231	0.253	138,282	53.7	91.2	5,482	6,846	97.2
名和町	3,678,966	589,936	3,482,604	0.261	123,095	87.6	96.6	5,976	6,930	90.5
中山町	3,492,587	358,592	3,391,677	0.196	112,816	89.5	92.2	4,151	5,184	95.2
日野郡	23,326,175	2,725,033	22,480,173	0.290	-	-	-	15,604	15,877	-
日南町	7,245,086	479,631	6,955,180	0.143	203,028	58.2	79.4	5,304	4,433	63.1
日野町	5,525,444	329,917	5,269,565	0.173	102,384	50.7	66.3	3,299	3,187	70.0
江府町	4,816,131	1,266,257	4,615,627	0.512	83,938	55.2	82.8	3,010	3,801	92.3
溝口町	5,739,514	649,228	5,639,801	0.288	121,681	55.9	85.3	3,970	4,456	81.7
資料出所	県市町村振興課 ※1				県道路課			鳥取陸運支局 ※2	県環境政策課 ※3	

※1 市計、町村計、県計は単純平均値

※2 軽二輪を除く。

※3 飲料水供給施設を含まない。

市町村勢一覽

選挙人名簿登録者数 (14.6.2)			在外選挙人名簿登録者数 (14.6.3)			児童・生徒数 (13.5.1)		国民健康保険 (12年度)		交通事故 (13年)	
総数	男	女	総数	男	女	小学校	中学校	年度末 被保険者数	保険料(税) 調定額 千円	発生件数	死傷者数
490,036	230,775	259,261	225	106	119	37,818	21,561	202,481	15,549,352	3,172	4,213
295,931	139,639	156,292	126	60	66	23,599	12,958	114,901	9,091,790	2,224	2,869
194,105	91,136	102,969	99	46	53	14,219	8,603	85,813	6,245,211	948	1,344
116,015	55,325	60,690	49	21	28	9,743	5,503	42,871	3,386,646	794	999
110,504	51,765	58,739	41	19	22	8,573	4,602	43,229	3,339,901	983	1,300
39,420	18,251	21,169	33	20	13	2,929	1,668	17,639	1,409,877	233	314
29,992	14,298	15,694	3	0	3	2,354	1,185	11,162	955,366	214	256
20,979	9,880	11,099	6	2	4	1,596	1,011	8,658	628,909	100	138
6,819	3,228	3,591	2	1	1	481	326	2,813	213,318	26	31
11,460	5,365	6,095	4	1	3	875	519	4,722	328,749	50	74
2,700	1,287	1,413	0	0	0	240	166	1,123	86,842	24	33
40,974	19,289	21,685	16	8	8	3,082	1,902	17,211	1,239,883	126	180
8,074	3,817	4,257	2	1	1	689	406	2,964	247,607	31	46
3,737	1,773	1,964	2	1	1	290	189	1,476	99,782	3	3
6,792	3,205	3,587	2	1	1	532	318	2,535	193,497	26	41
4,443	2,116	2,327	2	2	0	358	255	2,081	128,375	11	13
4,155	1,943	2,212	0	0	0	260	166	2,041	134,616	10	16
3,574	1,680	1,894	3	2	1	242	144	1,498	106,671	22	33
2,432	1,143	1,289	1	0	1	169	94	1,246	84,869	3	3
7,767	3,612	4,155	4	1	3	542	330	3,370	244,466	20	25
18,141	8,557	9,584	2	0	2	1,473	866	7,868	598,663	89	126
7,923	3,702	4,221	1	0	1	642	370	3,356	248,057	59	85
3,502	1,630	1,872	1	0	1	313	169	1,411	100,811	9	11
6,716	3,225	3,491	0	0	0	518	327	3,101	249,795	21	30
54,599	25,653	28,946	35	19	16	4,132	2,464	26,328	1,953,694	267	378
6,135	2,846	3,289	1	1	0	507	439	2,669	194,187	42	58
2,496	1,153	1,343	1	1	0	188	-	1,087	75,579	22	38
5,448	2,551	2,897	4	0	4	403	224	2,598	196,049	20	33
6,617	3,075	3,542	10	6	4	447	276	2,917	211,589	20	26
3,556	1,699	1,857	0	0	0	268	158	1,647	111,147	14	23
6,301	3,000	3,301	2	2	0	548	311	2,829	216,588	29	44
7,310	3,467	3,843	1	1	0	573	341	4,010	285,831	36	45
9,932	4,661	5,271	10	4	6	683	434	5,091	393,450	54	70
6,804	3,201	3,603	6	4	2	515	281	3,480	269,274	30	41
42,058	19,643	22,415	24	10	14	2,854	1,721	18,028	1,336,930	276	390
6,716	3,105	3,611	7	4	3	450	266	2,662	179,384	28	36
3,341	1,564	1,777	2	0	2	229	143	1,276	93,919	8	9
5,845	2,738	3,107	7	4	3	462	320	2,109	163,396	37	47
2,495	1,141	1,354	1	0	1	170	-	893	71,026	33	50
7,401	3,456	3,945	3	1	2	533	303	2,977	215,967	73	101
5,642	2,630	3,012	3	1	2	355	249	2,656	216,301	32	47
6,252	2,950	3,302	1	0	1	378	253	3,229	242,516	37	50
4,366	2,059	2,307	0	0	0	277	187	2,226	154,421	28	50
17,354	8,114	9,240	16	7	9	1,082	639	7,720	487,132	90	132
5,810	2,696	3,114	9	5	4	351	198	3,082	183,968	27	38
3,825	1,801	2,024	2	0	2	186	131	1,658	101,826	20	28
3,292	1,528	1,764	2	1	1	244	126	1,138	82,991	17	28
4,427	2,089	2,338	3	1	2	301	184	1,842	118,347	26	38
県選挙管理委員会						県統計課		県長寿社会課 ^{※4}		県警察本部	

※4 県計には医師国保を含む。

都道府県勢一覽

都道府県	都 道 府 県 庁			面 積 (13.10.1) Km ²	国勢調査(12.10.1)				人口密度 国勢調査 1km ² あたり人
	所 在 地	郵便番号	電話番号		世帯数	人 口	男	女	
全 国				377,880.25	47,062,743	126,925,843	62,110,764	64,815,079	340
北海道	札幌市中央区北三条西6丁目	060-8588	011(231)4111	83,453.57	2,306,419	5,683,062	2,719,389	2,963,673	73
青森	青森市長島1丁目1の1	030-8570	017(722)1111	○ 9,234.71	506,540	1,475,728	702,573	773,155	154
岩手	盛岡市内丸10の1	020-8570	019(651)3111	15,278.51	476,398	1,416,180	681,238	734,942	93
宮城	仙台市青葉区本町3丁目8の1	980-8570	022(211)2111	○ 6,861.51	833,366	2,365,320	1,158,622	1,206,698	325
秋田	秋田市山王4丁目1の1	010-8570	018(860)1111	○11,434.22	389,190	1,189,279	564,556	624,723	102
山形	山形市松波2丁目8の1	990-8570	023(630)2211	○ 7,394.38	377,049	1,244,147	601,372	642,775	133
福島	福島市杉妻町2の16	960-8670	024(521)1111	13,782.54	687,828	2,126,935	1,037,787	1,089,148	154
茨城	水戸市笠原町978番6	310-8555	029(301)1111	6,095.62	685,829	2,985,676	1,488,340	1,497,336	490
栃木	宇都宮市埜田1丁目1の20	320-8501	028(623)2323	6,408.28	667,459	2,004,817	995,859	1,008,958	313
群馬	前橋市大手町1丁目1の1	371-8570	027(223)1111	6,363.16	695,092	2,024,852	999,349	1,025,503	318
埼玉	浦和市高砂3丁目15の1	336-8501	048(824)2111	○ 3,767.09	2,482,374	6,938,006	3,500,224	3,437,782	1,827
千葉	千葉市中央区市場町1の1	260-8667	*043(223)3000	○ 4,995.98	2,173,312	5,926,285	2,976,984	2,949,301	1,149
東京	新宿区西新宿2丁目8番1号	163-8001	03(5321)1111	○ 2,102.35	5,423,551	12,064,101	6,028,562	6,035,539	5,517
神奈川	横浜市中区日本大通り1	231-8588	045(210)1111	2,415.42	3,341,233	8,489,974	4,308,786	4,181,188	3,515
新潟	新潟市新光町4番地の1	950-8570	025(285)5511	○10,938.82	795,868	2,475,733	1,202,004	1,273,729	197
富山	富山市新総曲輪1の7	930-8501	076(431)4111	○ 2,801.69	357,574	1,120,851	540,212	580,639	264
石川	金沢市広坂2丁目1の1	920-8580	076(261)1111	4,185.32	411,341	1,180,977	572,244	608,733	282
福井	福井市大手3丁目17の1	910-8580	0776(21)1111	4,188.76	259,612	828,944	402,367	426,577	198
山梨	甲府市丸の内1丁目6の1	400-8501	055(237)1111	○ 4,201.17	308,724	888,172	436,837	451,335	199
長野	長野市大字南長野字幅下692の2	380-8570	026(232)0111	○12,598.48	758,164	2,215,168	1,080,986	1,134,182	163
岐阜	岐阜市藪田南2丁目1の1	500-8570	058(272)1111	○10,209.30	680,317	2,107,700	1,022,185	1,085,514	199
静岡	静岡市追手町9の6	420-8601	*054(221)2242	○ 7,328.61	1,280,984	3,767,393	1,857,031	1,910,362	484
愛知	名古屋市中区三の丸3丁目1の2	460-8501	052(961)2111	○ 5,117.84	2,548,219	7,043,300	3,525,698	3,517,602	1,366
三重	津市広明町13	514-8570	059(224)3070	○ 5,760.72	636,682	1,857,339	901,380	955,959	322
滋賀	大津市京町4丁目1の1	520-8577	077(524)1121	○ 3,855.08	440,294	1,342,832	663,432	679,400	334
京都	京都市上京区下立売通新町西入藪ノ内町	602-8570	075(451)8111	4,612.93	1,025,724	2,644,391	1,278,142	1,366,249	573
大阪	大阪市中央区大手前2丁目1の22	540-8570	06(6941)0351	1,893.18	3,485,910	8,805,081	4,304,059	4,501,022	4,652
兵庫	神戸市中央区下山手通り5丁目10の1	650-8567	078(341)7711	8,392.42	2,040,709	5,550,574	2,674,625	2,875,949	661
奈良	奈良市登大路町30	630-8501	0742(22)1101	3,691.09	486,896	1,442,795	691,098	751,697	391
和歌山	和歌山市小松原通り1丁目1	640-8585	0734(32)4111	4,725.58	380,698	1,069,912	506,882	563,030	226
鳥取	鳥取市東町1丁目220	680-8570	0857(26)7111	3,507.19	201,067	613,289	293,403	319,886	175
島根	松江市殿町1	690-8501	0852(22)5111	6,707.32	257,530	761,503	363,994	397,509	114
岡山	岡山市内山下2丁目4の6	700-8570	086(224)2111	○ 7,008.63	691,620	1,950,828	936,044	1,014,784	274
広島	広島市中区基町10の52	730-8511	082(228)2111	8,477.06	1,099,536	2,878,915	1,392,496	1,486,419	340
山口	山口市滝町1の1	753-8501	0839(22)3111	6,110.76	583,725	1,527,964	722,683	805,281	250
徳島	徳島市万代町1丁目1	770-8570	0886(21)2500	4,145.26	288,808	824,108	391,718	432,390	199
香川	高松市番町4丁目1の10	760-8570	087(831)1111	○ 1,861.70	364,972	1,022,890	491,761	531,129	545
愛媛	松山市一番町4丁目4の2	790-8570	089(941)2111	5,676.44	566,146	1,493,092	704,289	788,803	263
高知	高知市丸の内1丁目2の20	780-8570	0888(23)1111	7,104.70	321,140	813,949	383,859	430,090	115
福岡	福岡市博多区東公園7の7	812-8577	092(651)1111	○ 4,840.47	1,917,721	5,015,699	2,388,824	2,626,875	1,009
佐賀	佐賀市城内1丁目1の59	840-8570	0952(24)2111	2,439.23	278,306	876,654	414,377	462,277	359
長崎	長崎市江戸町2の13	850-8570	095(824)1111	4,092.80	544,878	1,516,523	712,346	804,177	371
熊本	熊本市水前寺6丁目18の1	862-8570	096(383)1111	○ 6,908.45	647,216	1,859,344	878,145	981,199	251
大分	大分市大手町3丁目1の1	870-8501	0975(36)1111	○ 5,804.24	453,814	1,221,140	575,985	645,155	193
宮崎	宮崎市橘通東2丁目10の1	880-8501	0985(24)1111	○ 6,684.67	439,012	1,170,007	552,160	617,847	151
鹿児島	鹿児島市鴨池新町10の10	890-8577	099(286)2111	○ 9,132.42	716,610	1,786,194	837,979	948,215	194
沖縄	那覇市泉崎1丁目2の2	900-8570	098(866)2333	2,271.57	446,286	1,318,220	647,877	670,343	580
資料出所				国土交通省 ^{*1} 国土地理院	総務省統計局				

*は代表番号なし(統計主管課の電話番号)

*1 ○印は一部境界未定地域。
全国の面積には、都県にまたがる境界未定
地域(11,019.01m²)を含む。

都道府県勢一覽

産業別15歳以上就業者数(12年国勢調査)				農家戸数 (13年) (販売農家) 戸	販売農家にお ける農家人口 (13年) 人	水陸稲 収穫量 (13年)	農家所得 (12年) (1戸あたり) 千円	耕地面積 (13年) ha	
総数	産業別割合(%)							田	畑
	第1次産業	第2次産業	第3次産業						
62,977,960	5.0	29.5	64.3	2,291,250	10,168,710	9,057,000	6,058.8	2,624,000	2,170,000
2,730,723	8.0	22.1	68.9	61,220	257,440	642,100	4,932.1	233,900	947,100
729,472	14.2	25.4	59.9	58,850	262,500	307,100	5,192.4	86,900	74,800
732,788	14.2	29.5	56.2	74,640	336,720	321,000	5,560.4	98,100	62,500
1,153,411	6.5	26.7	65.8	70,110	337,320	428,300	6,040.7	114,400	26,700
588,385	11.0	30.9	58.0	69,020	308,800	529,300	5,923.7	132,100	22,200
642,580	11.1	34.8	54.1	55,220	266,910	425,500	5,946.7	100,600	25,900
1,060,924	9.6	34.7	55.2	90,240	442,610	445,300	5,992.8	110,800	46,600
1,504,046	8.0	33.5	57.6	101,500	476,460	408,000	7,107.3	104,000	76,600
1,038,088	7.2	36.0	56.1	64,100	306,700	364,000	7,835.3	104,300	27,900
1,040,250	6.9	36.4	56.2	47,000	210,520	90,600	6,056.3	31,300	51,600
3,528,376	2.4	30.6	65.3	61,750	285,930	179,800	7,331.0	50,500	36,000
2,975,685	3.9	24.7	69.6	74,380	341,680	323,800	6,991.2	80,400	56,200
6,158,377	0.4	22.5	74.2	8,780	39,350	991	9,033.5	379	8,240
4,245,271	1.0	27.7	69.6	18,970	89,090	15,800	10,096.1	4,460	17,000
1,265,803	7.3	34.4	57.9	94,010	433,900	654,500	6,604.3	160,300	20,400
597,702	3.9	38.4	57.4	38,680	180,230	224,500	6,915.5	58,600	2,450
614,469	3.9	32.6	62.9	27,740	123,530	139,600	7,390.6	38,900	7,080
439,618	4.7	37.3	57.7	30,420	146,790	149,600	8,319.6	38,900	3,850
457,688	8.8	34.1	56.8	25,960	107,250	30,100	4,963.8	9,230	17,400
1,200,281	11.2	35.1	53.3	88,090	376,270	229,100	5,150.4	59,100	57,800
1,092,373	3.8	38.7	57.4	54,380	261,630	133,200	6,434.2	46,500	13,200
2,013,164	5.4	37.5	56.6	54,790	263,880	98,300	7,803.6	26,200	51,600
3,687,238	3.0	36.9	59.5	64,360	314,730	162,700	8,450.0	49,100	35,900
929,866	5.2	36.0	58.5	48,520	218,850	168,800	6,165.9	49,800	15,400
669,487	3.5	38.8	56.5	37,370	175,450	183,000	8,014.2	51,400	4,520
1,270,485	2.7	28.8	66.6	28,540	121,920	86,000	6,539.8	26,700	7,090
4,134,181	0.5	30.1	67.6	14,200	67,020	32,000	12,820.5	11,000	4,050
2,598,880	2.5	30.4	65.3	76,510	337,450	209,700	6,197.8	73,200	7,060
655,663	3.2	29.2	65.9	19,470	91,910	50,500	7,047.2	17,300	6,650
499,157	10.6	26.4	62.2	282,230	118,570	39,300	5,463.8	12,000	24,700
319,442	11.5	29.7	58.3	28,550	130,340	78,800	5,398.5	25,200	12,000
389,849	10.5	28.9	60.2	35,170	153,000	108,100	5,272.2	32,600	8,310
955,507	6.5	32.4	60.4	61,350	252,300	188,900	5,260.6	58,100	14,300
1,428,326	4.6	29.6	64.7	50,520	189,840	147,600	4,083.5	45,700	16,500
745,704	7.2	29.7	62.6	39,000	141,630	129,700	3,891.0	42,900	10,100
390,509	10.3	28.9	59.4	28,290	124,450	68,300	4,567.5	21,800	12,300
511,354	7.3	29.2	63.1	36,150	155,530	78,800	5,673.7	28,000	6,140
709,607	10.0	29.0	60.8	43,520	171,940	83,200	4,487.0	26,200	33,600
393,820	12.8	22.3	64.3	24,520	96,780	62,900	5,227.4	22,300	7,140
2,323,182	3.7	24.4	70.6	62,880	279,710	210,600	5,711.7	71,900	21,300
431,457	11.5	27.5	60.8	34,590	161,810	156,100	6,718.3	44,800	12,800
702,091	9.6	23.6	66.4	32,470	145,550	71,300	4,751.3	24,900	27,900
886,887	12.1	24.6	62.6	61,830	277,470	223,000	5,052.9	73,700	50,100
583,294	9.6	26.8	62.9	40,960	161,330	137,200	4,117.0	43,800	19,600
566,981	13.1	25.3	61.3	41,000	157,270	106,800	4,595.4	38,700	32,500
828,957	12.0	24.2	63.5	63,520	196,020	130,500	3,693.0	41,600	87,200
555,562	6.1	18.8	74.2	19,870	70,360	2,970	3,128.2	917	39,700

総務省統計局 ※2

農 林 水 産 省

※2 総数には「分類不能の産業」を含む。

都道府県勢一覽

都道府県	林野面積 (12.8.1) 千ha	海面漁業 (12年)		事業所(11.10.1)		工業(12.12.31)		
		漁獲量 t	生産額 百万円	事業所数	従業者数	事業所数	従業者数	製造品出荷額等 百万円
全 国	24,918	5,021,610	1,233,994	6,203,249	53,806,580	341,421	9,183,833	300,477,604
北 海 道	5,583	1,486,999	262,977	258,842	2,245,514	8,817	218,133	5,917,173
青 森 県	630	247,880	56,069	70,348	526,166	2,406	74,750	1,374,170
岩 手 県	1,157	135,787	35,820	67,997	555,872	3,305	112,175	2,453,958
宮 城 県	414	296,034	69,076	109,461	963,252	4,493	143,768	3,865,118
秋 田 県	840	8,727	4,545	63,186	469,063	3,194	92,833	1,707,029
山 形 県	647	7,628	3,153	68,308	509,885	4,124	128,853	2,964,891
福 島 県	944	124,628	26,986	104,839	860,038	6,335	201,627	5,708,716
茨 城 県	190	208,305	20,542	131,664	1,169,391	8,302	286,532	10,735,973
栃 木 県	345	-	-	102,057	867,966	7,067	215,743	7,664,629
群 馬 県	407	-	-	106,554	884,050	8,154	236,629	8,024,947
埼 玉 県	123	-	-	260,667	2,275,605	19,223	478,179	14,474,033
千 葉 県	165	173,548	28,235	199,206	1,841,754	8,210	253,867	11,457,331
東 京 都	79	136,813	18,765	712,997	7,601,810	30,096	555,633	17,959,034
神 奈 川 県	95	83,957	22,512	306,259	3,079,954	14,082	506,257	21,727,608
新 潟 県	809	46,795	14,083	138,824	1,068,864	8,649	227,461	4,671,167
富 山 県	240	50,037	17,955	63,201	529,664	4,198	134,377	3,458,884
石 川 県	280	107,771	28,543	71,508	542,911	4,920	105,865	2,497,580
福 井 県	311	17,792	8,873	51,657	379,570	3,849	86,918	1,974,347
山 梨 県	350	-	-	51,244	358,642	3,082	83,204	2,630,077
長 野 県	1,023	-	-	123,571	956,260	8,281	238,666	7,016,823
岐 阜 県	845	-	-	120,686	878,763	10,057	211,738	5,085,773
静 岡 県	498	241,861	56,146	203,106	1,709,297	15,736	461,184	16,610,776
愛 知 県	220	65,997	15,356	360,328	3,432,862	27,762	820,981	34,336,112
三 重 県	375	163,232	43,140	90,832	759,534	6,121	196,195	8,093,683
滋 賀 県	205	-	-	59,902	536,178	3,985	155,143	6,396,402
京 都 府	345	19,427	5,051	144,419	1,093,335	7,599	176,457	5,885,790
大 阪 府	58	22,131	5,730	489,618	4,401,326	32,557	636,743	18,019,711
兵 庫 県	564	66,492	33,678	247,070	2,121,822	13,947	401,224	14,069,990
奈 良 県	284	-	-	50,255	391,494	3,582	80,203	2,418,298
和 歌 山 県	363	47,967	26,249	56,644	366,612	3,012	59,634	2,265,357
鳥 取 県	258	77,805	16,704	30,307	240,351	1,486	47,079	1,200,276
島 根 県	529	140,977	27,228	43,131	302,792	2,063	52,692	1,226,257
岡 山 県	490	6,745	3,595	90,736	798,724	5,435	165,262	6,369,501
広 島 県	622	21,102	11,291	142,347	1,240,612	7,548	225,361	7,217,674
山 口 県	436	60,343	30,336	75,746	614,350	2,842	106,562	4,838,040
徳 島 県	312	24,865	13,145	44,696	310,735	2,290	58,088	1,505,213
香 川 県	88	23,387	8,991	55,790	446,111	3,124	76,416	2,145,909
愛 媛 県	401	92,809	41,640	78,195	586,701	3,893	100,617	3,467,093
高 知 県	594	109,446	40,988	44,603	298,805	1,686	33,102	641,725
福 岡 県	223	39,510	17,276	235,819	2,063,283	8,638	252,420	7,367,880
佐 賀 県	110	17,765	6,032	42,379	338,695	2,077	63,436	1,610,911
長 崎 県	248	317,681	85,152	73,751	545,857	2,853	69,374	1,537,118
熊 本 県	466	26,450	11,663	83,999	666,407	3,118	101,477	2,816,965
大 分 県	457	61,824	30,461	61,018	469,903	2,341	72,114	3,087,459
宮 崎 県	590	126,331	33,298	59,230	437,601	2,132	64,340	1,319,192
鹿 児 島 県	593	93,833	39,599	86,170	634,531	3,246	89,157	2,014,546
沖 縄 県	111	20,928	13,108	70,082	433,668	1,504	25,364	646,466
資料出所	農 林 水 産 省 *1		総 務 省 統 計 局		経 済 産 業 省 *2			

*1 海面漁業、捕鯨業を除く。
ラウンドのため、計と内訳が一致しない場合がある。

*2 従業者4人以上の事業所。

都道府県勢一覽

商 業 (11.10.1)			普通会計決算額 (12年度)		財政力指数 (10~12年度) 平均指数	消費者物価 総合指数 (13年) 12年=100	家計消費支出 (勤労者世帯) (13年) 円
商店数 店	従業員数 人	年間商品販売額 百万円	歳 入 百万円	歳 出 百万円			
1,832,734	12,524,768	639,285,131	54,414,878	53,399,328	0.42853	99.3	335,042
71,980	547,818	22,300,001	3,290,896	3,270,726	0.35790	98.9	342,975
22,866	133,093	4,102,661	962,932	944,377	0.26460	100.4	319,097
22,062	124,745	4,045,502	969,606	934,787	0.27467	99.0	309,422
35,773	255,461	12,579,257	887,125	866,835	0.48363	99.3	308,764
20,346	108,970	3,532,500	788,896	774,589	0.24792	99.6	306,995
20,684	110,372	3,289,943	714,835	699,743	0.28763	99.5	352,590
32,036	180,321	5,483,641	1,038,520	1,022,600	0.41581	99.3	374,364
38,782	247,074	7,866,886	1,130,852	1,112,274	0.53674	99.5	347,800
29,466	178,145	6,055,821	878,269	858,265	0.50992	98.8	329,915
29,560	182,396	6,267,695	818,166	799,446	0.51392	99.7	313,539
68,882	504,982	17,011,066	1,768,998	1,747,996	0.65299	98.7	373,238
58,540	431,991	13,427,469	1,573,663	1,555,399	0.64418	98.8	343,458
193,280	1,808,136	203,119,015	6,514,297	6,427,776	1.04598	98.9	362,268
82,979	654,499	23,037,703	1,815,268	1,793,975	0.78798	99.1	349,458
41,295	237,429	8,510,580	1,333,847	1,308,381	0.40245	99.2	325,461
20,882	112,917	3,872,466	623,569	593,104	0.36951	98.6	414,457
20,167	125,261	5,212,840	690,218	676,648	0.40150	99.9	386,077
14,858	82,204	2,779,946	569,178	553,142	0.35081	98.6	314,249
13,990	76,428	2,164,761	544,683	517,820	0.32537	99.4	363,210
33,407	204,273	7,406,358	1,078,660	1,058,095	0.43983	99.0	339,957
33,661	200,100	6,125,140	930,103	897,596	0.45650	98.5	335,511
57,063	347,469	12,513,921	1,332,489	1,310,215	0.67709	99.1	342,492
101,414	770,562	52,513,230	2,195,193	2,179,775	0.88357	99.4	324,827
27,567	161,925	4,428,882	831,058	794,784	0.48317	99.2	324,456
17,326	110,959	2,939,440	591,202	578,678	0.46545	98.8	357,206
42,480	275,904	8,824,399	877,731	871,972	0.54664	99.5	331,812
142,380	1,108,582	76,602,307	2,625,829	2,642,840	0.77993	99.4	318,782
74,205	482,805	15,870,301	2,087,383	2,063,531	0.54817	98.4	327,449
16,175	95,791	2,360,174	577,671	565,009	0.34636	100.1	384,230
18,783	91,560	2,241,462	600,448	584,315	0.26107	99.4	302,720
9,380	55,617	1,686,139	491,410	475,343	0.22749	99.8	310,044
13,993	69,388	1,869,131	699,016	679,621	0.21332	99.4	314,231
29,090	182,454	6,402,412	848,118	834,311	0.41986	99.7	328,542
45,102	310,002	14,240,285	1,168,180	1,154,649	0.47924	99.1	355,255
25,682	146,830	4,302,054	870,283	856,802	0.37779	99.4	333,308
15,131	75,764	2,115,728	642,817	608,944	0.25717	98.9	340,550
17,829	110,863	5,216,528	534,295	517,914	0.37530	99.5	328,308
25,493	138,094	4,309,380	769,291	711,695	0.34736	98.9	307,132
15,278	79,592	1,950,568	627,483	604,491	0.20504	99.2	338,271
76,217	541,281	26,648,469	1,579,552	1,549,918	0.53848	98.5	354,822
14,329	79,545	2,123,964	521,546	512,030	0.28429	99.0	350,943
25,621	138,639	3,788,907	895,570	873,987	0.26251	99.7	291,320
27,769	166,685	4,817,655	924,772	892,942	0.32836	99.0	335,763
20,160	114,068	3,055,539	750,537	723,830	0.28688	99.3	352,291
18,546	104,008	3,022,894	699,081	684,478	0.26015	99.2	310,045
28,661	152,786	4,574,972	1,082,558	1,051,541	0.28078	98.9	327,691
21,564	106,980	2,675,137	668,784	662,138	0.23571	99.0	249,810
経 済 産 業 省 ^{※3}			総 務 省		総務省統計局 ^{※4}		

※3 飲食店を除く。

※4 県庁所在都市の数値
ただし東京都は区部。

都道府県勢一覽

都道府県	1人平均月間 現金給与総額 (12年) 円	県(国)民所得11年度		道 路 (12.4.1)			自動車保有台数(14.3.31)	
		総 額 億円	1人当たり 県(国)民所得 千円	実 延 長 Km	(うち) 都道府県道 Km	実延長 舗装率 %	総 数	(うち) 乗 用 車
全 国	398,069	3,901,263	3,079	1,166,340.1	128,182.4	24.9	76,270,813	53,487,293
北海道	315,027	154,605	2,715	81,785.8	11,364.4	21.5	3,635,335	2,579,305
青森	299,457	36,635	2,483	18,007.7	2,409.3	24.3	978,058	642,012
岩手	337,635	37,651	2,663	32,454.8	3,005.3	15.6	959,932	634,239
宮城	363,254	66,386	2,813	20,335.6	2,032.1	25.7	1,514,336	1,072,480
秋田	328,992	30,808	2,576	22,772.9	2,410.0	16.8	813,185	540,337
山形	325,873	33,135	2,650	15,459.0	2,490.6	22.3	902,259	609,273
福島	347,148	60,006	2,810	38,278.7	4,058.7	16.0	1,512,368	1,030,319
茨城	382,681	90,803	3,024	55,053.9	3,355.1	12.1	2,287,447	1,608,401
栃木	387,316	63,825	3,172	23,718.0	2,780.5	22.1	1,538,221	1,095,002
群馬	384,190	62,048	3,057	34,224.8	2,475.7	17.3	1,660,248	1,171,263
埼玉	359,066	226,879	3,274	45,916.9	2,492.0	16.4	3,748,377	2,798,625
千葉	381,413	190,197	3,213	35,493.9	2,449.9	23.9	3,295,224	2,415,447
東京	505,260	495,911	4,189	23,383.7	2,321.2	59.6	4,624,131	3,172,067
神奈川	427,182	275,465	3,263	14,591.7	1,040.3	38.1	3,893,994	2,910,642
新潟	348,772	73,584	2,955	36,229.8	4,593.5	20.3	1,734,110	1,183,129
富山	343,233	32,992	2,932	12,889.1	2,165.1	36.1	847,631	612,556
石川	372,139	35,494	2,994	12,419.1	1,895.0	24.5	834,988	609,396
福井	364,648	23,527	2,833	10,249.9	1,549.7	28.9	621,222	436,286
山梨	385,520	25,549	2,861	10,682.5	1,371.0	27.8	700,867	470,346
長野	377,269	66,449	2,989	46,855.9	3,859.4	13.8	1,806,749	1,189,006
岐阜	359,514	61,298	2,895	29,320.7	3,104.7	19.8	1,581,606	1,137,295
静岡	391,301	117,081	3,100	35,859.0	3,154.6	25.1	2,677,769	1,879,114
愛知	417,167	248,781	3,550	41,735.1	3,746.1	32.0	4,733,409	3,493,776
三重	397,511	52,680	2,826	23,843.6	2,679.5	19.9	1,379,296	958,849
滋賀	394,861	43,010	3,226	11,420.2	1,801.9	28.3	900,772	638,865
京都	386,202	77,713	2,952	11,656.5	1,771.8	28.1	1,339,369	944,680
大阪	438,008	291,491	3,312	14,269.3	1,411.0	68.6	3,779,646	2,643,222
兵庫	391,599	160,624	2,929	28,955.4	3,961.5	31.3	2,875,556	2,062,238
奈良	392,518	40,369	2,786	11,985.5	1,298.6	28.8	800,882	585,380
和歌山	356,307	26,769	2,492	12,723.3	1,867.8	50.2	723,139	467,762
鳥取	329,826	15,951	2,598	8,328.7	1,603.9	32.1	441,306	290,777
島根	351,376	18,819	2,464	17,471.6	2,469.5	17.7	527,508	347,470
岡山	367,833	53,721	2,742	31,287.6	3,610.4	18.0	1,414,038	966,836
広島	394,569	85,333	2,960	23,597.7	3,239.4	29.0	1,759,378	1,243,903
山口	370,712	43,561	2,832	15,762.7	2,729.4	28.2	1,027,487	717,764
徳島	345,817	22,598	2,724	14,460.6	1,773.5	20.6	597,435	392,505
香川	353,732	28,864	2,804	9,684.6	1,550.6	25.5	725,123	489,200
愛媛	325,203	36,409	2,432	17,320.4	2,916.9	20.5	971,098	629,421
高知	345,183	19,460	2,402	13,076.9	2,091.8	20.5	556,998	346,421
福岡	371,091	137,502	2,750	27,994.9	2,963.2	11.8	3,015,125	2,138,659
佐賀	324,636	23,573	2,668	10,121.0	1,251.9	26.0	610,901	406,496
長崎	336,352	36,122	2,369	17,558.4	1,629.5	34.8	880,376	586,968
熊本	336,822	47,235	2,533	24,669.4	2,990.3	24.0	1,236,596	830,651
大分	341,861	32,726	2,670	17,184.3	2,549.1	33.1	839,269	569,915
宮崎	335,240	27,427	2,333	19,187.0	1,990.9	20.7	865,867	556,173
鹿児島	317,687	41,725	2,333	26,177.3	3,533.7	17.6	1,247,643	784,406
沖縄	327,432	28,468	2,170	7,553.3	994.4	44.5	854,539	598,416

資料出所

厚生労働省^{※1}

内閣府

国土交通省^{※2}

国土交通省

※1 事業所規模30人以上。

※2 舗装率には簡易舗装を除く。

水道普及率 (13.3.31) %	進学率(13年) (%)		医療従事者 (12.12.31)			交通事故(13年)		
	高等学校	大 学 (短大)等	医 師	歯科医師	看護婦(士) 准看護婦(士)	発生件数	死 者	負 傷 者
96.6	96.9	45.1	243,201	88,410	1,042,468	947,169	8,747	1,180,955
96.5	97.7	35.4	10,921	4,134	59,381	30,531	516	39,281
96.8	96.8	32.6	2,374	709	14,397	9,450	110	11,927
89.7	97.9	32.4	2,336	945	13,923	5,726	149	7,142
98.2	97.3	34.6	4,232	1,582	18,419	12,651	156	16,183
87.9	97.6	36.1	2,047	609	11,096	5,252	75	6,579
96.8	98.0	35.8	2,159	610	10,940	8,546	86	10,779
90.5	96.0	33.8	3,549	1,260	19,430	15,691	210	20,067
87.4	96.5	43.3	4,044	1,624	19,034	25,154	344	32,264
91.9	96.6	45.2	3,610	1,217	15,354	15,699	191	20,444
99.3	97.1	43.3	3,689	1,148	16,554	19,186	180	25,070
99.6	97.2	43.1	8,141	3,900	36,556	52,264	378	65,313
92.6	96.5	42.4	8,082	3,940	32,874	37,650	390	48,182
100.0	97.2	52.6	30,565	14,307	80,520	90,012	359	103,272
99.8	97.0	48.8	13,675	6,003	47,159	69,097	324	84,452
98.0	98.0	36.4	4,022	1,926	20,699	15,009	227	18,868
92.2	98.5	49.9	2,289	559	11,116	8,211	88	9,902
97.8	98.3	50.6	2,624	563	12,225	9,523	108	11,894
95.1	98.2	49.4	1,596	359	8,229	5,496	61	6,720
97.4	97.8	50.4	1,593	555	6,898	7,489	97	9,877
98.7	97.3	42.9	3,765	1,369	18,109	14,580	198	19,332
94.9	96.3	47.1	3,346	1,325	16,135	14,589	224	20,077
98.3	96.7	47.2	6,029	2,182	25,759	42,374	307	54,295
99.7	95.9	52.4	11,972	4,582	48,443	56,864	403	70,532
98.8	97.2	47.0	3,170	1,032	14,274	12,467	2221	16,336
99.1	97.6	50.2	2,359	666	9,710	9,846	145	13,149
99.2	97.7	55.6	6,657	1,601	22,777	19,523	164	24,311
99.9	96.5	49.7	19,578	6,793	60,954	63,671	327	76,595
99.6	96.9	54.6	10,410	3,319	42,588	42,719	336	52,988
98.2	97.5	53.8	2,599	816	9,954	9,466	90	10,842
96.1	97.7	45.7	2,373	692	10,251	9,228	97	11,433
96.4	95.2	39.5	1,492	340	6,509	3,172	61	4,152
94.1	97.3	42.1	1,714	371	8,738	3,376	72	3,899
97.4	97.1	48.3	4,443	1,481	20,676	18,618	190	23,307
91.6	97.3	52.8	6,277	2,105	29,922	22,276	251	28,376
91.2	97.0	41.1	3,317	873	17,652	10,343	152	12,541
92.7	97.8	47.4	2,061	738	10,266	6,822	85	8,500
98.6	96.7	47.9	2,366	592	11,308	11,672	134	14,683
92.0	96.7	48.3	3,231	819	17,741	11,860	142	14,636
90.0	96.1	41.3	2,041	439	10,782	5,421	76	6,475
91.0	96.4	43.8	11,974	4,492	55,372	49,545	334	61,891
93.1	96.9	36.6	1,805	508	10,934	10,584	84	13,824
97.8	97.5	37.5	3,433	1,109	18,751	8,530	74	10,916
83.2	97.3	34.9	4,340	1,082	27,241	12,988	141	16,869
88.6	96.1	42.6	2,609	668	14,416	8,094	93	10,751
96.1	97.7	36.4	2,304	632	15,139	7,424	91	9,482
96.0	97.0	37.3	3,652	1,138	23,828	13,365	128	16,384
99.9	92.7	31.1	2,336	696	11,961	5,115	78	6,163
厚生労働省	文 部 科 学 省		厚 生 劳 働 省			警 察 庁		

統計調査の実施

(1) 国の統計調査 (平成14年度実施)

所管府省名	調査名	調査期日	調査の周期
総務省	就業構造基本調査	10月1日	5年毎
	全国物価統計調査	11月21日	〃
	住宅・土地統計調査	単位区設定	〃
	平成17年国勢調査 第1次試験調査	試験調査	—
	就業希望状況調査	4月、5月、10月 11月の各末日	—
	小売物価統計調査	12日を含む週の水・木又は金 曜日(生鮮食料は5.12.22日を含 む週の水・木又は金曜日)	毎月
	家計調査	毎月	〃
	労働力調査	毎月末1週間	〃
	住民基本台帳 人口推移報告	毎月末日	毎月
	個人企業経済調査	〃	〃
内閣府	消費動向調査	6月、9月、12月、 3月の各15日	3か月毎
厚生労働省	毎月勤労統計調査	毎月末日	毎月
	毎月勤労統計調査 特別調査	7月末日	毎年

所管府省名	調査名	調査期日	調査の周期
経済産業省	商業統計調査	6月1日	5年毎
	経済産業省 生産動態統計調査	毎月末日	毎月
	商業動態統計調査	〃	〃
	工業統計調査	12月31日	毎年
	特定サービス産業 実態調査	11月1日	〃
文部科学省	学校基本調査	5月1日	毎年
	学校保健統計調査	4月～6月	〃

(2) 県単独統計調査 (平成14年度実施)

調査名	調査期間	調査の周期
県人口移動調査	毎月	毎月
県鉱工業生産動態調査	毎月末日	毎月

調査名	調査期間	調査の周期
県水産経営調査	1月20日～2月末日	毎年
県企業経営者見通し調査	5月1日、8月1日 11月1日、2月1日	3か月毎

平成13年 県政主要ニュース

①鳥取県西部地震からの復興、災害に強い県づくり進む

平成12年10月6日に発生した鳥取県西部地震からの復興が順調に進み、被災地からの人口流失も極めて少数にとどまりました。

また、今後の災害による住宅被害に対して、地域の維持と再生を図るため「鳥取県被災者住宅再建支援条例」を公布（7月6日）し、鳥取県被災者住宅再建支援基金を設けました。

②空港・鉄道等の高速交通網の整備に向けた取組み進む

4月、米子空港の滑走路延長（2,500メートル化）が事業着手され、11月14日には県・米子市・境港市・地元関係者が出席して「米子空港周辺地域振興計画」の合意調印式が行なわれました。また、12月15日には鳥取空港と名古屋・福岡空港を結ぶ季節運航も開始されました。

鉄道では、JR山陰本線、境線、因美線の高速化に関する市町村・経済界の負担について合意が得られ、県内のJRの高速化に向けて大きく前進し、高速道路網の整備・建設に向けても、県民一丸となって高速道路の必要性を訴えていく機運が醸成されました。

③米子ーソウル間を結ぶ国際定期便が就航（4月2日）し、国際交流も活発化

4月2日、待望の米子ーソウル間を結ぶ山陰初の国際定期便が就航しました。

定期便を利用して、11月には「鳥取県・韓国江原道友好提携7周年記念事業訪韓団」（11月5日～9日）が訪韓。また、1819年に赤碕沖に漂着した蔚珍郡の商船の乗組員の子孫関係者などを韓国から招いて「心温まる日韓交流を知る会」を開催（12月1日）するなどさまざまな交流を実施しました。

④環境立県への取組み進む

昨年12月に県が環境に関する国際規格ISO14001認証を取得したことを記念して、2月1日、「環境立県を目指して」をテーマに「とっとり環境フォーラム2001」を開催しました。また7月13日には、グリーン購入に本格着手するなどさまざまな環境問題への取組みを進めました。

12月11日には、ISO14001認証を取得した県内企業が、環境活動に連携して取り組むことを目的に「鳥取県環境推進企業協議会」を設立するなど、県全体で環境立県への取組みが進みました。

⑤鳥取県IT推進本部を設置（5月7日）し、ITへの取組みを進める

IT化の進展による産業・社会構造の変革に対応し、ITを活用した産業の振興および行政事務や公共サービスの高度化・効率化を推進するため、5月7日、片山知事を本部長とする「鳥取県IT推進本部」を設置しました。

県では、鳥取情報ハイウェイの整備や県民インターネットスクールの開催に取り組むほか、県組織においても庁内LANを活用した予算編成作業、県立学校のIT化などITを活用した取組みを推進しました。

⑥鳥取環境大学の開学（4月8日）など高等教育機関の整備・充実

環境問題の解決に創造的に取り組むことのできる資質を備えた人材を育成する、鳥取県と鳥取市による公設民営方式の「鳥取環境大学」が開学し、4月8日には新入生469人を迎える初めての入学式が開催されました。

また、鳥取女子短期大学も4月から男女共学の「鳥取短期大学」として新たなスタートをきるなど、県内高等教育機関の整備・充実が進みました。

⑦青谷上寺地遺跡で弥生時代の人骨から脳発見

青谷上寺地遺跡^{かみじち}で見つかった人骨から貴重な脳が発見され、県立博物館で開催された「速報展青谷上寺地遺跡」（4月24日～5月20日）には16,000人を超えるかたが来場されました。また、青谷町には、8月11日「青谷上寺地遺跡展示館」も開館しました。

⑧旧中部ダム予定地域振興計画が合意

昨年、三朝町に建設予定だった中部ダムの建設中止が決定して以来、地元の皆さん、三朝町、県では地域の再生、振興について協議を重ねてきました。

6月23日、三朝町総合文化ホールで、住民の皆さんが構想された集落の将来像を実現することを目的とした「旧中部ダム予定地域振興計画」について、地元区、三朝町、県で合意調印を交わしました。

⑨牛海綿状脳症（BSE）の発生による牛の全頭検査実施（10月18日）と検査結果の徹底した情報公開

9月21日、日本国内で初めて牛海綿状脳症（BSE）の発生が確認されたことを受け、県内飼育農家の巡回調査を行なったところ、全ての牛に異常はなく、感染原因と疑われる肉骨粉を与えていた農家もありませんでした。

また、10月18日から食用として出荷される全ての牛を対象とした牛海綿状脳症（BSE）スクリーニング検査が全国で開始され、鳥取県でも県食肉衛生検査所で検査を開始しました。

特に、県では消費者の皆さんの不安をなくすため、スクリーニング検査の段階で検査結果を全て公表するなど、徹底した情報公開を行なうようにしました。

⑩境港のコンテナ取扱数量が1万本を突破

境港の重要港湾指定50年を迎えた平成13年、中国・東南アジア向けの紙製品の輸出堅調、韓国向けの農機具の輸出増、また、中国からの健康器具、自転車等の輸入増、東南アジア・北米からの製紙原料の輸入増等により、年間の境港のコンテナ取扱数量が初めて1万本（20フィートコンテナ換算）を突破しました。

12月22日には、記念セレモニーが行われ、今後の境港のさらなる発展と利用促進への取組みをPRしました。

第17回 国民文化祭・とっとり2002

フェスタ とっとり

開催地マップ

～ ふるさとふれあい夢づくり ～
平成14(2002)年10月12日～11月4日

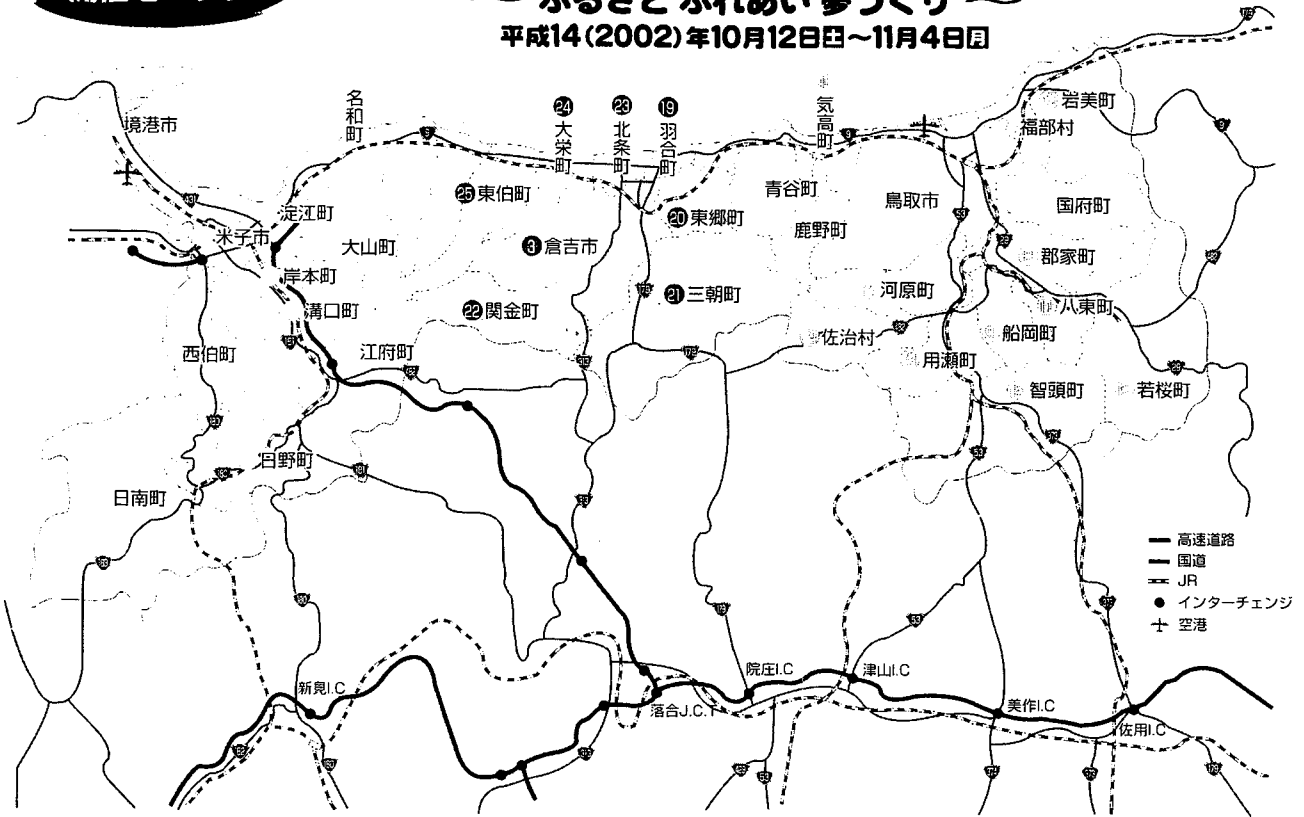

鳥取県の特産品である「二十世紀梨」をモデルとして、手に文化祭を表す「筆」と「音符」を持ち、頭の髪と梨の枝で、鳥取の頭文字「と」を表現します。愛称は、「梨(pear)」と「芸術(art)」を組み合わせて、明るく輝く国民文化祭となるよう願いを込めて「ピアート(pear)」と名付けました。デザイン、愛称ともに全国公募により選定されたものです。

飛行機

東京	ANA 1時間10分	鳥取
東京	ANA 1時間15分	米子
名古屋	NAL 1時間5分	米子
福岡	NAL 1時間10分	米子

鉄道

東京	のぞみ(新大阪のりかえ) スーパーはくと 約5時間30分 寝台特急「出雲」 約10時間40分	鳥取
東京	のぞみ(岡山のりかえ) スーパーはくと 約5時間20分 寝台特急「サンライズ出雲」 約11時間10分	米子
大阪	スーパーはくと 約2時間30分 スーパーはくと 約3時間10分	鳥取 倉吉
新大阪	のぞみ(岡山のりかえ) スーパーはくと 約2時間50分	米子
博多	ひかり(姫路のりかえ) スーパーはくと 約4時間50分 のぞみ(岡山のりかえ) スーパーはくと 約3時間50分	鳥取 米子

自動車

東京	約10時間30分	鳥取
東京	約10時間45分	米子
大阪	約3時間15分	鳥取
大阪	約4時間25分	倉吉
大阪	約4時間15分	米子
広島	約4時間30分	鳥取
広島	約3時間25分	米子
岡山	約2時間10分	米子
福岡	約11時間	鳥取
福岡	約10時間30分	米子

基本方針

- (1) 鳥取県の魅力と文化をアピールする国民文化祭
- (2) 環日本海交流を促進する国民文化祭
- (3) 福祉のまちづくりや男女共同参画社会の実現を目指す鳥取県の取組を活かす国民文化祭
- (4) 若者に魅力があり、誇りの持てる鳥取の文化を創造する国民文化祭
- (5) マルチメディアを積極的に活用し、情報化の促進を図る国民文化祭
- (6) 環境に配慮した国民文化祭

① 鳥取市 とっとりし	
● オープニングパレード	鳥取市街 10月12日(土)
● 開会式・オープニングフェスティバル	県民文化会館 10月12日(土)
● 大華道展	鳥取産業体育館 10月12日(土)～14日(月) 10月18日(金)～20日(日)
● わらべまつり	わらべ館 10月12日(土)～11月4日(月)
● シンポジウム「砂と文化」	県民文化会館 10月13日(日)
● 吹奏楽フェスティバル(マーチング・パトントワリング部門)	鳥取県民体育館 10月13日(日)
● 美術展(日本画・洋画)	鳥取県立博物館 10月13日(日)～27日(日)
● 美術展(デザイン)	県民文化会館ほか 10月13日(日)～27日(日)
● オーケストラの祭典	県民文化会館 10月14日(月)
● 能楽祭	県民文化会館 10月15日(火)～17日(木)
● 演劇祭(現代劇)	鳥取市文化ホール 10月19日(土)～20日(日)
● 大茶会	仁風閣(宝扇庵)ほか 10月19日(土)～20日(日)
● 洋舞祭(バレエ・モダンダンスフェスティバル)	県民文化会館 10月20日(日)
● 日本舞踊祭	県民文化会館 10月27日(日)
● ふるさと～食の祭典	布勢総合運動公園 11月2日(土)～3日(日)
● 全国吟詠剣詩舞道祭	県民文化会館 11月3日(日)

2 米子市 よなごし
●ミュージックフェスティバル 米子コンベンションセンター 10月13日(日)~14日(月)
●吹奏楽フェスティバル(コンサート部門) 米子コンベンションセンター 10月20日(日)
●美術展(写真) 米子市美術館ほか 10月26日(土)~11月4日(月)
●美術展(彫刻) 米子市文化ホール 10月26日(土)~11月4日(月)
●美術展(工芸) 鳥取県立武道館 10月26日(土)~11月4日(月)
●大茶会 鳥取県立武道館 10月26日(土)~27日(日)
●出版文化展 米子産業体育館ほか 10月26日(土)~11月4日(月)
●鳥のフェスティバル 鳥取県立武道館・米子水鳥公園 10月26日(土)~11月4日(月)
●民俗芸能祭(和太鼓競演会) 米子市公会堂 10月27日(日)
●洋舞祭(ジャズダンスフェスティバル) 米子コンベンションセンター 10月27日(日)
●邦楽祭 米子市公会堂 11月3日(日)
●閉会式・グランドフィナーレ 米子コンベンションセンター 11月4日(日)

3 倉吉市 くらよし
●前夜祭・国民文化祭開催記念コンサート 倉吉未来中心 10月11日(金)
●合唱祭 倉吉未来中心 10月13日(日)
●オペラ 倉吉未来中心 10月19日(土)~20日(日)
●シンポジウム「ふるさとの地域像と文化」 倉吉市立成徳小学校体育館・倉吉市白壁土蔵群周辺 10月20日(日)
●美術展(書) 倉吉博物館ほか 10月19日(土)~27日(日)
●生活文化総合フェスティバル 倉吉体育文化会館・倉吉茶道会館ほか 10月19日(土)~27日(日)
●こどもフェスティバル(生活文化総合フェスティバル) 倉吉市内 10月19日(土)
●羽衣伝説フェスティバル 倉吉未来中心 10月26日(土)~27日(日)
●全国民謡・民舞まつり 倉吉未来中心 11月3日(日)

4 境港市 さかいみなとし
●妖怪フェスティバル 水木しげるロード周辺ほか 10月26日(土)~11月3日(日)
●未来産業フェスティバル 夢みなとタワー 10月27日(日)~11月3日(日)
●環日本海「第九」フェスティバル 境港市市民会館ほか 11月3日(日)

5 国府町 こくふちょう
●万葉フェスティバル 因幡万葉歴史館ほか 10月13日(日)~14日(月)

6 岩美町 いわみちょう
●童謡・唱歌フェスティバル 岩美南小学校体育館 10月19日(土)~20日(日)

7 福部村 ふくべそん
●砂丘劇場 鳥取砂丘一帯 10月12日(土)~11月4日(月)

8 郡家町 こおげちょう
●民俗芸能祭(アジア獅子舞大会) 郡家ふれあいドーム・芝生広場 10月13日(日)

9 船岡町 ふなおかちょう
●ふるさとなんでも夢まつり 竹と文化の創造 船岡町竹林公園 10月13日(日)

10 河原町 かわはらちょう
●ふるさとなんでも夢まつり 皿まわし競演会 河原町総合町民体育館 10月20日(日)

11 八東町 はっとうちょう
●ふるさとなんでも夢まつり 環日本海子ども伝統芸能の祭典 八東町総合運動公園 10月13日(日)

12 若桜町 わかさちょう
●ふるさとなんでも夢まつり 山里フェスティバル 氷ノ山一帯(つく米地区)ほか 10月13日(日)~14日(月)

13 用瀬町 もちがせちょう
●ふるさとなんでも夢まつり 流しびなの祭典 流しびなの館 10月19日(土)~20日(日)

14 佐治村 さしそん
●ふるさとなんでも夢まつり “五〇の里”フェスティバル プラザ佐治記念ホールほか 10月12日(土)~27日(日)

15 智頭町 ちづちょう
●ふるさとなんでも夢まつり 因幡街道ふるさとまつり 智頭町総合センターほか 10月19日(土)~20日(日)

16 気高町 けたかちょう
●ふるさとなんでも夢まつり 気多の岬のフェスティバル 浜村遊魚センター交流広場 10月13日(日)~14日(月)

17 鹿野町 しかのちょう
●文芸祭(川柳大会) 鹿野小学校体育館 10月26日(土)

18 青谷町 あおやちょう
●和紙のフェスティバル あおや和紙工房(平成14年8月中完成予定)ほか 10月12日(土)~20日(日)

19 羽合町 はわいちょう
●文芸祭(俳句大会) 羽合町健康福祉センター(ハワイアロハホール) 10月26日(土)
●文芸祭(合同大会) 羽合町健康福祉センター(ハワイアロハホール) 10月27日(日)

20 東郷町 とうごうちょう
●文芸祭(漢詩大会) 燕趙園集粹館 10月26日(土)
●羽衣伝説フェスティバル 東郷町公民館 10月19日(土)~27日(日)

21 三朝町 みささちょう
●大山・三徳山フェスティバル(三徳山フェスティバル) 三徳山周辺・みささ美術館ほか 10月12日(土)~11月4日(月)

22 関金町 せきがねちょう
●文芸祭(連句大会) せきがね都市交流センターほか 10月26日(土)

23 北条町 ほうじょうちょう
●文芸祭(現代詩大会) 北条町農村環境改善センター 10月26日(土)

24 大栄町 だいえいちょう
●文芸祭(短歌大会) 大栄町農村環境改善センター 10月26日(土)

25 東伯町 とうはくちょう
●ふるさと映像祭 まなびタウンとうはく 10月26日(土)~27日(日)

26 西伯町 さいはくちょう
●版画の祭典 西伯町祐生会いの館ほか 10月26日(土)~11月4日(月)

27 岸本町 きしもとちょう
●演劇祭(人形劇) 岸本町農村環境改善センターほか 11月2日(土)~3日(日)

28 淀江町 よどえちょう
●シンポジウム「日本海文化交流~古代から未来へ」 淀江町文化センター 10月26日(土)~10月27日(日)
●演劇祭(ミュージカル) 淀江町文化センター 11月2日(土)~3日(日)

29 大山町 だいせんちょう
●大山・三徳山フェスティバル (大山~癒しの森フェスティバル~) 大山周辺・妻木晩田遺跡ほか 10月26日(土)~11月3日(日)
●出版文化展 大山町大山周辺 10月26日(土)~28日(月)

30 名和町 なわちょう
●ふるさと~食の祭典 名和スポーツランドほか 10月26日(土)~27日(日)

31 日南町 にちなんちょう
●民俗芸能祭(神楽祭) 日南町総合文化センター 10月19日(土)~20日(日)

32 日野町 ひのちょう
●わらべまつり 日野町文化センターほか 10月19日(土)~10月27日(日)

33 江府町 こうふちょう
●ふるさとなんでも夢まつり 水の文化フェスティバル 江府町総合体育館ほか 10月26日(土)~11月4日(月)

34 溝口町 みぞぐちちょう
●わらべまつり 鬼の館・溝口町民体育館 11月2日(土)~3日(日)

県内一円
●ふるさとなんでも夢まつり 夢舞台2002 10月12日(土)~11月4日(日) (平成14年5月現在)

国立・国定・県立公園

名称	概説	面積ha	指定年月日
大山隠岐 国立公園	中国一の名峰大山（標高1,709m）を中心とし、岡山県蒜山高原・島根県隠岐・島根半島・三瓶山を包含する。春は新緑、夏は登山・キャンプ、秋は紅葉、冬は西日本随一のスキー場、史跡にも富み、四季折々の魅力をもっている。志賀直哉の名作「暗夜行路」に大山の情景がよく描き出されている。	35,053	昭和11.2.1 昭和38.4.10 拡大指定 平成14.3.26 拡大限定
山陰海岸 国立公園	鳥取砂丘から京都府網野町に至る1府2県のにまたがる海岸の自然公園で、このうち鳥取県内の中心地は鳥取砂丘と浦富海岸である。鳥取砂丘は、南北2km、東西16kmにわたる海岸砂丘で、内陸砂丘的な起状量をもつ全国一の規模で、風が描く砂上の風紋と夕陽に映える砂丘の表情が美しい。浦富海岸は「砂丘の松島」といわれ洞門・洞くつ・奇岩・奇勝など海岸美の粋を集め、鳥取砂丘と共に国より天然記念物の指定を受けている。 なお、昭和46年1月22日、浦富海岸の田島地先海面地区が海中公園（9.8ha）に指定された。	8,784	昭和38.7.15 平成8.12.25 拡大指定
比婆道後帝釈 国定公園	鳥取・島根・広島 の3県にまたがる中国山地の中心部で、鳥取県関係は、つつじの名所道後山、神話「八岐のおろち」で有名な神剣出現の伝説のある船通山がある。高原の詩情・渓谷美の豊富さは、今後の開発に大きな期待がよせられています。	7,808	昭和38.7.24
氷ノ山後山 那岐山 国定公園	鳥取・兵庫・岡山・ の3県にまたがる山岳地帯で、中国山地第2の高峰氷ノ山を中心とし、北は扇ノ山、南は後山、西は那岐山に至る延長約95km、総面積4万haを超える地域で、千m級の山なみがうちつつぎ、「高原と瀑布と渓谷」に代表される山岳美の景観に恵まれた公園である。 本県関係では、山岳スキーで知られる氷ノ山、那岐山をはじめ扇ノ山山麗の河合谷高原の展望、雨滝の風潮・瀑布群約8kmにわたる芦津溪の紅葉などが有名である。	48,803	昭和44.4.10 昭和58.2.9 拡大指定
三朝東郷湖 県立自然公園	鳥取県最初の県立公園で倉吉市・三朝町・東郷町・羽合町にまたがる温泉・山岳・湖水・海岸をふくむ多面的な自然公園である。区域内には景勝地としての小鹿溪・東郷湖、史跡名勝地としての三徳山・打吹山があり、ラジウム含有量世界有数の三朝温泉、風光明媚な東郷湖をはさんで東郷・羽合温泉があり、鳥取県名産二十世紀梨もこの地方から多く生産される。	15,067	昭和29.4.1 昭和39.6.1 拡大指定 平成6.12.1 見直し指定
奥日野 県立自然公園	鳥取県の南西部、日野、日南両町にわたる山岳と渓谷の自然公園で、なかでも滝山・鶴ノ池・石霞溪付近の紅葉と渓谷美、花見山のスキー等は近年道路の整備により、脚光を浴び、また、菅沢ダムにより生じた日南湖も新しい観光地となった。	4,823	昭和39.6.1 平成6.12.1 拡大指定
西因幡 県立自然公園	気高郡気高町・青谷町にまたがる水尻海岸から浜村海岸・長尾岬を経て長和瀬まで16kmにわたる海岸一帯は、砂浜からなるポケット浜や砂丘帯と、岩盤からなる急斜海崖の半島や岬が交互に発達し、優れた景観を示している。これらの海岸に加え、浜村温泉並びに水鳥の渡来する水尻池を包含する地域、鹿野、青谷町における鷲峰山、八葉寺川渓谷等の景勝地もある。	2,155	昭和59.5.8 昭和62.4.28 拡大指定

鳥取県民歌 わきあがる力

鳥取県民歌制定委員会 作詞
團 伊 玖 磨 作曲

明るく大らかに ♩=112

1. だ い せ ん は ー さ や ー か に は れ て み ず き
 2. な し の み は ー え だ ー も た わ わ に ひ に は
 3. と お き よ の ー れ き ー し を う け て に ほ ん

よ く ゆ け む り の ほ る ゆ た か な る ゆ た か な る
 え て い な ほ は ゆ れ る け ん せ つ の け ん せ つ の
 か い し お ざ い う た う ゆ め を よ ぶ ゆ め を よ ぶ

み ど り の だ い ち う つ く し き ふ る さ と た ー た
 わ か き う た こ え わ き あ が る ち か ら に み ー ち
 さ き ゆ う の か な た あ ら た な る ぶ か か を ひ ー ら

え て き と と と り と と と り と と と り け ん み ん
 と と と り と と と り と と と り け ん み ん
 と と と り と と と り と と と り け ん み ん

す た こ や か に い き る し あ ー わ せ
 た く ま し く 歩 む よ ろ こ び
 も ろ と も に 明 日 を き ぞ ぐ

一、大山は さやかに晴れて

水清く 湯けむりのぼる。

ゆたかなる 緑の大地、

美しき ふるさとたたえ、

鳥取、鳥取、鳥取県民、

すこやかに 生きるしあわせ。

二、梨の実は 枝もたわわに、

陽に映えて 稲穂はゆれる。

建設の 若きうたごえ、

わきあがる 力にみちて、

鳥取、鳥取、鳥取県民、

たくましく、歩むよろこび。

三、遠き世の 歴史をうけて、

日本海 しおざいうたう。

夢をよぶ 砂丘のあなた、

あらたなる 文化をひらき、

鳥取、鳥取、鳥取県民、

もろともに 明日をきぞぐ。

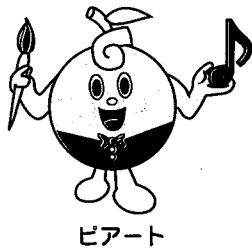

夢フェスタ とっとり

県鳥 (おしどり)

水鳥の一種で、県内の沼や池に住む保護鳥。美しく、平和な姿をした鳥で、年中県内に生息している。(昭和39年11月21日選定)



県花 (二十世紀梨)

県の産業・生活などに関係が深く、県下のどこでもみられ、県民にひろく愛され親しまれている。(昭和29年3月22日選定)



県木 (タイセンキャラボク)

イチイ科に属する針葉樹で高山に生息しているが、挿木による繁殖も容易。四季を通じて美しく清潔感にあふれ、風雪に耐えて強く伸びゆく姿は本県の自然美を代表し発展にもつながる。(昭和41年9月30日選定)

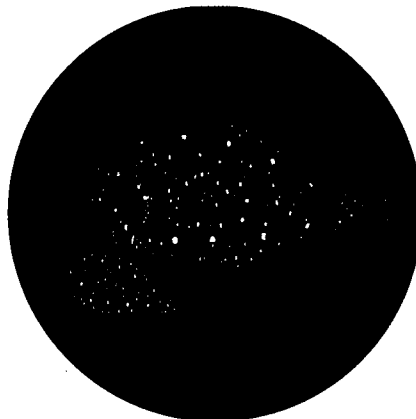

県魚 (ヒラメ)

県内の沿岸海域で獲れ、高級魚のイメージを持つ本県の栽培漁業の主役魚。(平成2年9月2日選定)

鳥取県勢要覧 (平成14年版)

編集／鳥取県企画部統計課
発行／鳥取県統計協会
鳥取市東町1丁目220番地
☎ (0857) 26-7103
印刷／富士印刷株式会社