



























































日吉津(県)ー1

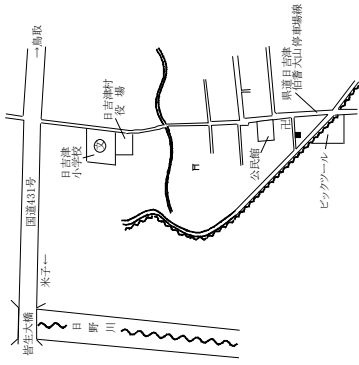

日吉津(県)5ー1

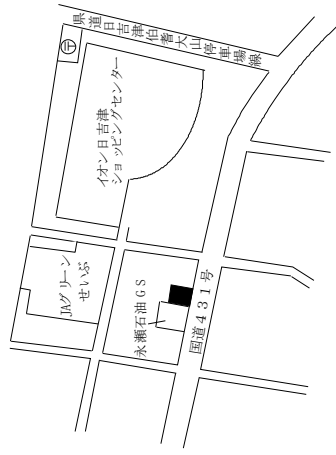

味屋

大山(県)ー1

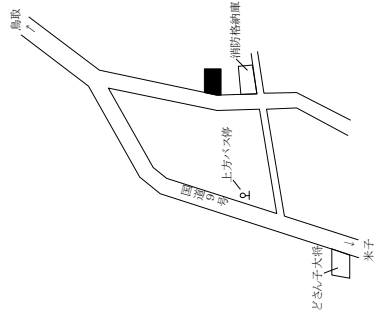

大山(県)ー2

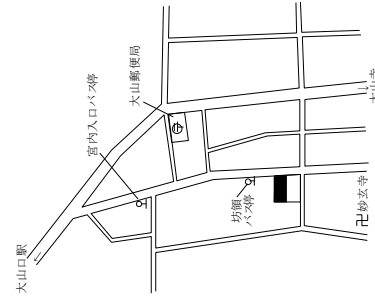

大山(県)ー3

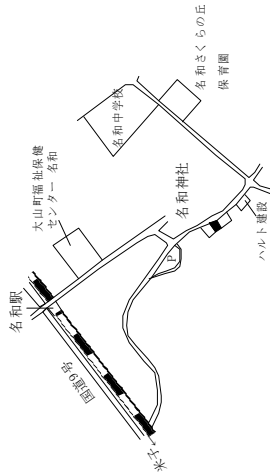

大山(県)ー4

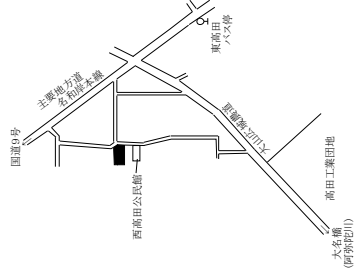

大山(県)ー5

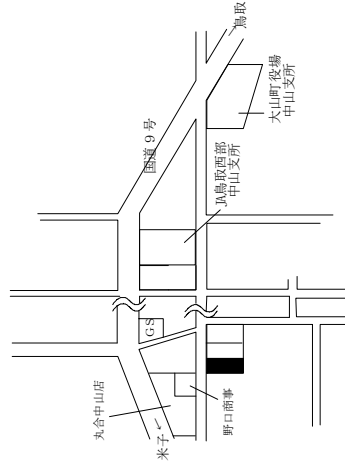

大山(県)ー6

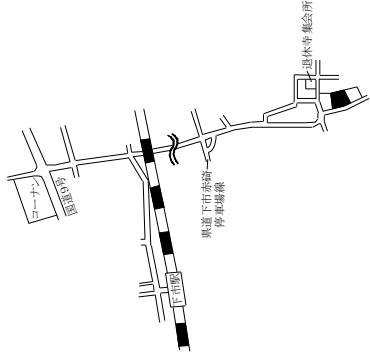

大山(県)ー7

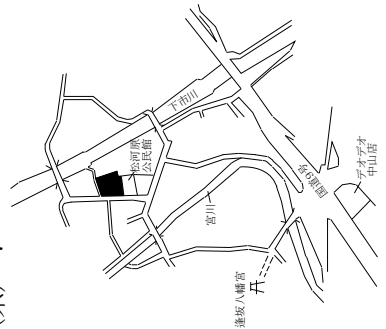

大山(県)5ー1

トガマエヤ

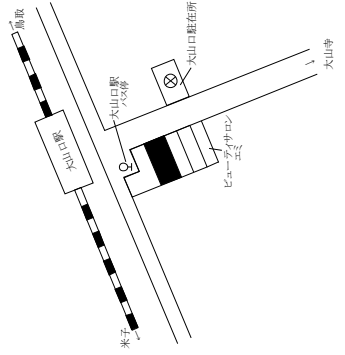

南部(県)ー1

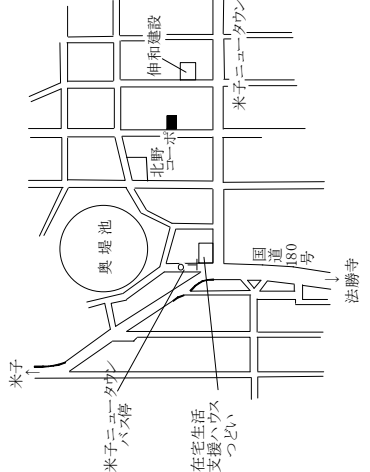

南部(県)ー2

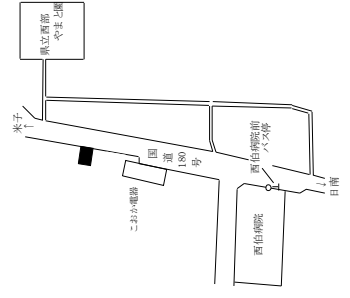

南部町、伯耆町、日南町

基準地 番号	所在、地番 「住居表示」	H27標準 価格 (円/㎡)	H26標準 価格 (円/㎡)	変動率 (%)	地積 (㎡)	形状	利用の 現況	周辺の土地利用の現況	前面道路 の状況	水道、ガス、 下水の 整備状況	鉄道駅等 との接近 の状況	公法上の 規制	摘 要
南部(県) -3	南部町法勝寺字大王堂322 番2	15,200	15,600	△ 2.6	200	1:1.2	住宅 W2	一般住宅の中に店舗兼住宅 も見られる既存住宅地域	南8m 県道	水道 下水	米子駅 10km	都計外	
南部(県) -4	南部町上中谷字堂ノ前1129 番4外	2,300	2,350	△ 2.1	680	台形 1:2:1	住宅 W2	農家住宅が見られる国道沿 いの住宅地域	南西10.5m 国道	水道	米子駅 16.5km	都計外	
南部(県) -5	南部町天萬字雲見屋570番1	12,000	12,500	△ 4.0	485	1:1.5	住宅 W2	一般住宅が建ち並ぶ既存住 宅地域	北西4.5m 町道	水道 下水	米子駅 8km	都計外	
南部(県) -6	南部町山市字中屋敷414番	7,000	7,200	△ 2.8	284	1:1.5	住宅 W2	中規模一般住宅が多い古く からの住宅地域	北5.5m 町道	水道 下水	米子駅 9.6km	都計外	
伯耆(県) -1	伯耆町大原字ウトロ579番1	6,900	7,200	△ 4.2	791	台形 1:1.2	住宅 W2	農家住宅が建ち並ぶ県道沿 いの住宅地域	東6m 県道	水道 下水	岸本駅 4.7km	都計外	
伯耆(県) -2	伯耆町吉長字上島ノ三46番 7外	21,500	22,500	△ 4.4	264	1:2	住宅 W2	一般住宅の中に事業所が見 られる住宅地域	東5.5m 町道	水道 下水	岸本駅 250m	都計外	
伯耆(県) -3	伯耆町小林字南原上691番7	5,100	5,100	0.0	610	台形 1:1.2	別荘 W1	中規模の別荘、ペンションが 多い高原の別荘地域	南東6m 私道	水道 下水	岸本駅 8km	都計外	
伯耆(県) -4	伯耆町大殿字寺ノ上1218番 24	16,500	17,500	△ 5.7	296	1:1	住宅 W2	一般住宅が多い高台の区画 整然とした住宅地域	南5m 町道	水道 ガス 下水	岸本駅 1.3km	都計外	
伯耆(県) -5	伯耆町古市字下東屋敷395 番1	4,000	4,200	△ 4.8	705	台形 1:1.5	住宅 W2	農家住宅が多い古くからの 住宅地域	北西4m 町道	水道 下水	伯耆溝口 駅 2.9km	都計外	
伯耆(県) 5-1	伯耆町溝口字西屋敷上ミ242 番1外	16,700	17,600	△ 5.1	539	1:4	店舗兼 住宅 W2	小売店舗、一般住宅等が混 在する古くからの商住混在地 域	北東6.5m 町道	水道 下水	伯耆溝口 駅 100m	都計外	
日南(県) -1	日南町生山字樋ノ口406番6	11,800	11,800	0.0	344	台形 4:1	住宅 W2	一般住宅、店舗、工場が混 在する県道沿いの住宅地域	北西14m 県道	水道 下水	生山駅 2km	都計外	
日南(県) -2	日南町上石見字製礼場ノ下 776番5外	3,600	3,700	△ 2.7	450	台形 1:3	住宅 W2	農家住宅と一般住宅が混在 する既存住宅地域	南東4m 町道	水道 下水	上石見駅 550m	都計外	

過 去 の 基 準 地 価 格	年		23	24	25	摘要	平成		22	23	24	25	摘要	
	番号	年					番号	年						
	南部(県)	-3	18,000	17,200	16,000		16,000	16,500	16,000	伯耆(県)	-3	5,900	5,200	
	南部(県)	-4	2,700	2,600	2,400		2,400	2,500	23,000	伯耆(県)	-4	21,500	18,600	
	南部(県)	-5	16,000	14,800	13,200		13,200	14,000	4,700	伯耆(県)	-5	4,600	4,300	
	南部(県)	-6	8,000	7,800	7,400		7,400	7,600	20,800	伯耆(県)	5-1	19,800	18,200	
	伯耆(県)	-1	8,700	8,500	7,400		7,400	8,000	13,000	日南(県)	-1	12,500	11,800	
	伯耆(県)	-2	30,000	28,300	23,600		23,600	26,000	4,100	日南(県)	-2	4,000	3,800	

南部(県)一3

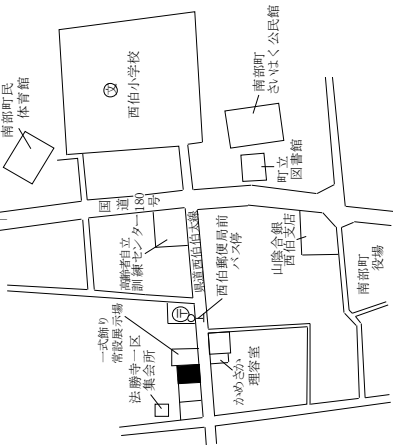

南部(県)一4

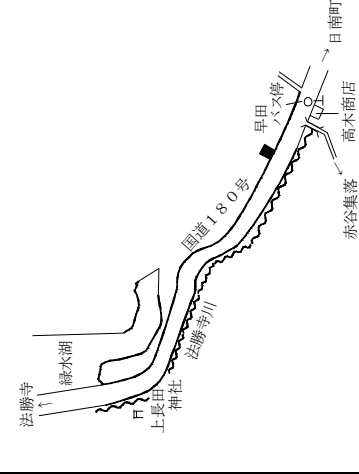

南部(県)一5

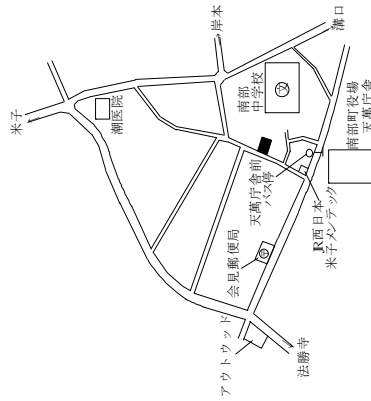

南部(県)一6

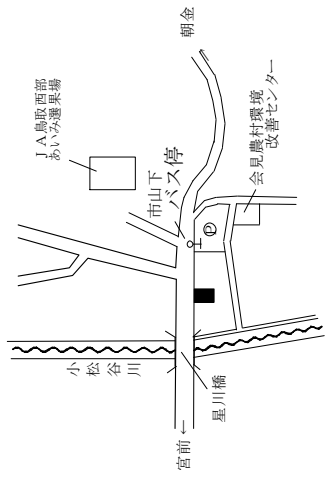

伯耆(県)一1

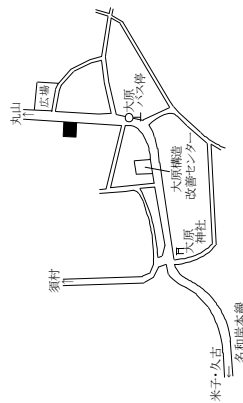

伯耆(県)一2

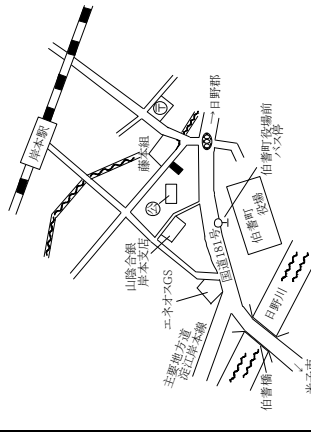

伯耆(県)一3

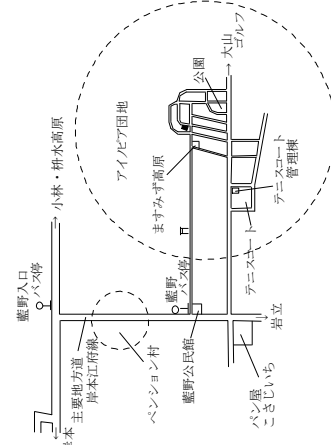

伯耆(県)一4

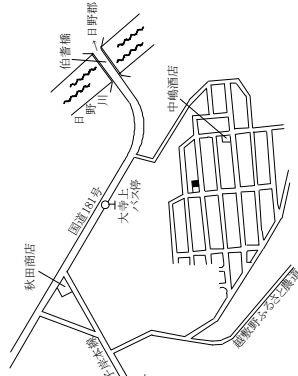

伯耆(県)一5

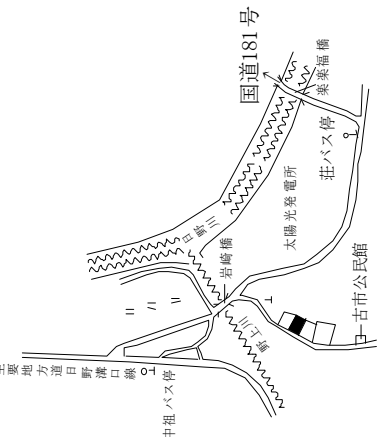

伯耆(県)5一1

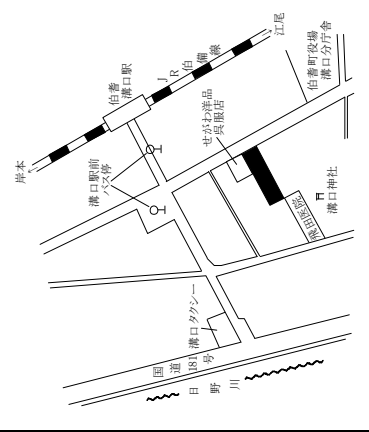

日南(県)一1

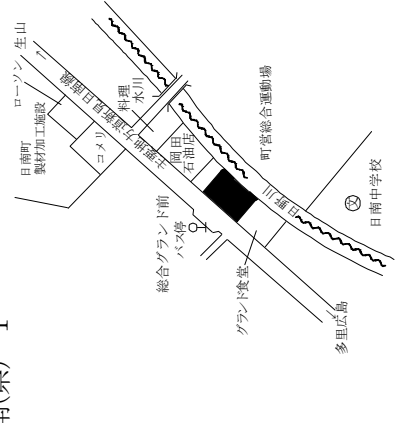

日南(県)一2

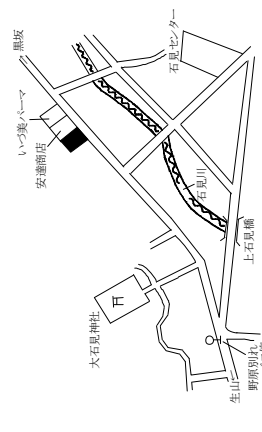



日野(県)ー1

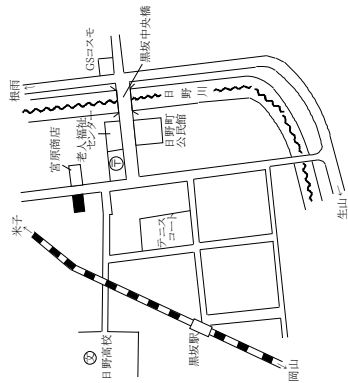

日野(県)5ー1

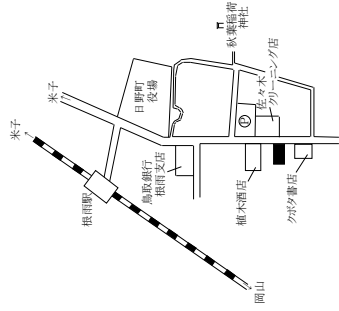

柴原時計店

江府(県)ー1

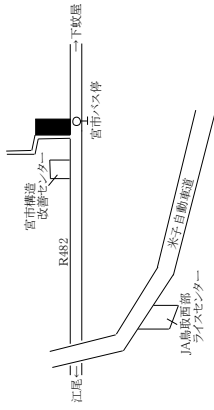

江府(県)5ー1

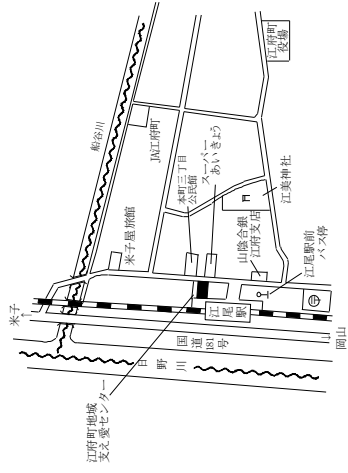

京西屋

標準地 番号	所在・地番	H27標準 価格 (円/10a)	H26標準 価格 (円/10a)	対前年 変動率 (%)	地積 (㎡)	利用の 現況	周辺の土地利用の現況	搬出 方法	道路の 状況	最寄駅	最寄 集落	地域の 特性	公法上 の規制	摘要
鳥取(林) 20-1	若桜町大字吉川字大サコ 1054番	29,000	30,000	△ 3.3	7,497	用材林地 (杉)	標高500m、約30度の東向傾 斜の優良林に指定された杉 の人工林地	集材機 100m	県道 7m	若桜駅 10km	吉川 400m	林業本 場林地	都計外 地森計	
鳥取(林) 20-2	鳥取市河原町長瀬字樟山 685番	200,000	205,000	△ 2.4	16,423	雑木林地 (松)	標高150m、約30度の東向傾 斜、雑木と赤松が混在する自 然林地	隣接	市道 6m	河原駅 4km	長瀬 200m	農村林 地	(都) 地森計	
鳥取(林) 20-3	琴浦町大字大杉字妙見平ノ 850番	50,000	53,000	△ 5.7	3,679	用材林地 (檜)	標高130m、約35度の北西向 傾斜、人工林が介在する雑 木林地	集材機 100m	農道 4m	浦安駅 5.5km	西大杉 200m	農村林 地	都計外 地森計	
鳥取(林) 20-4	大山町加茂字伊屋崎2086番 外	85,000	91,000	△ 6.6	10,784	用材・ 雑木林地 (杉・雑木)	谷間に人工林と自然林が混 在する林地	集材機 100m	農道 7m	御来屋 駅 8km	神田 800m	農村林 地	都計外 地森計	
鳥取(林) 20-5	米子市新山字柿ノ内山ノ二 369番	225,000	240,000	△ 6.3	2,823	用材林地 (松)	標高60m、約30度の南向傾 斜、松と雑木が混在する人工 林地	隣接	県道 11m	米子駅 4.4km	岡 200m	都市近 郊林地	調区 地森計	
鳥取(林) 20-6	日南町福寿実字虫尾山1345 番28	14,000	14,100	△ 0.7	3,761	用材林地 (松)	標高550m、約20～30度の南 西向傾斜、松の人工及び天 然林地	集材機 100m	県道 7.5m	生山駅 18km	狩屋原 100m	山村奥 地林地	都計外 地森計	

過去 の標準 地価	年	平成	22	23	24	25	摘要
鳥取(林)	20-1	36,000	35,000	33,000	31,000		
鳥取(林)	20-2	260,000	245,000	230,000	215,000		
鳥取(林)	20-3	75,000	69,000	63,000	58,000		
鳥取(林)	20-4	145,000	130,000	110,000	100,000		
鳥取(林)	20-5	370,000	320,000	280,000	250,000		
鳥取(林)	20-6	16,000	15,000	14,500	14,300		



鳥取(林)20-1

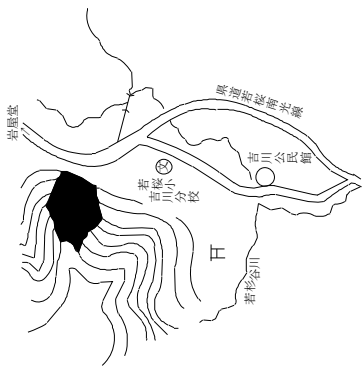

鳥取(林)20-2

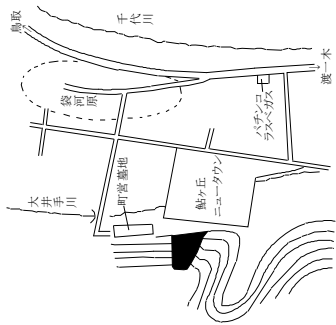

鳥取(林)20-3

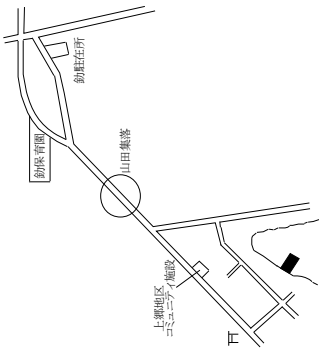

鳥取(林)20-4

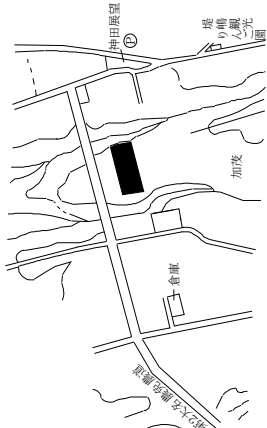

鳥取(林)20-5

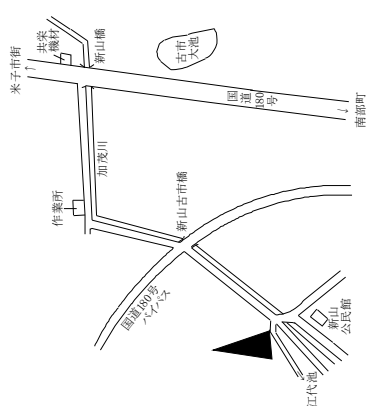

鳥取(林)20-6

